

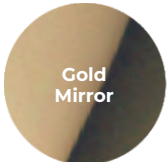

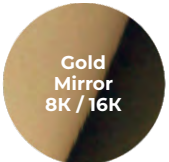









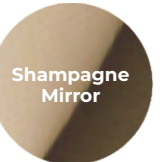







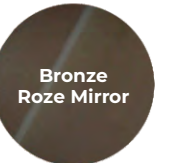

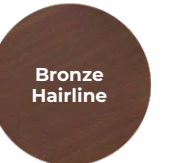



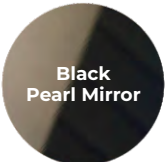
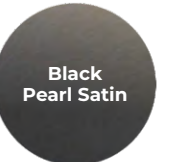
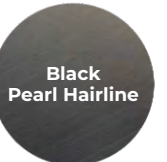

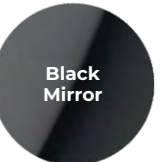
Каталог систем профилей

2025

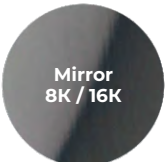
Таблица цветов и поверхностей металлов

 Gold Mirror	 Gold Mirror 8K / 16K	 Gold Hairline	 Gold Satin	 Gold Roze Hairline	 Gold Sandblasted	 Shampagne Mirror	 Shampagne Mirror 8K / 16K	 Shampagne Hairline	 Shampagne Satin
Gold P_aisi430	Gold SM_aisi304	Gold H_aisi430	Gold S_aisi430	Gold Roze H_aisi304	Gold SB_aisi304	Shamp P_aisi430	Shamp SM_aisi304	Shamp H_aisi430	Shamp S_aisi430
 Shampagne Gold Sandblasted	 Shampagne Black Gold Sandblasted	 Boho	 Copper Hairline	 Copper Red Hairline	 Bronze Roze Mirror	 Bronze Roze Satin	 Bronze Roze Hairline	 Bronze Hairline	 Bronze Satin
Shamp SB_aisi304	Shamp Black SB_aisi304	Boho Mt_aisi304	Copper H_aisi304	Copper Red H_aisi304	Bronze Roze P_aisi304	Bronze Roze S_aisi304	Bronze Roze H_aisi304	Bronze H_aisi304	Bronze S_aisi304
 Bronze Antique	 Bronze Coffee Satin	 Black Pearl Mirror	 Black Pearl Satin	 Black Pearl Hairline	 Grey Satin Matt AFP	 Black Mirror	 Black Hairline Matt AFP	 Black Hairline Cloussy AFP	 Black Grafit Satin
Bronze Antique Ch_aisi304	Bronze Coffee S_aisi304	Black Pearl P_aisi304	Black Pearl S_aisi304	Black Pearl H_aisi304	Grey S_aisi304	Black SM_aisi304	Black H_aisi304	Black HG_aisi304	Black Grafit S_aisi304
 Mirror Standart 304	 Mirror Standart 430	 Mirror 8K / 16K	 Hairline	 Satin Standart 304	 Satin Standart 430				
Silver P_aisi304	Silver P_aisi430	Silver SM_aisi304	Silver H_aisi430	Silver S_aisi304	Silver S_aisi430				

Типы поверхностей

Шлифованные

Хаирлайн (Hairline) - **H**
Сатирированная (Satin) - **S**
Хаотичная шлифовка (Chaotic) - **Ch**

Полированные

Полированная (Mirror) - **P**
Суперзеркало (Super Mirror) - **SM**

Матовые

Матовая (Matt) - **Mt**
Пескоструй (Sandblasted) - **SB**

Маркировка

Внимание! Используйте только сокращённое название цвета и типа металла для заказа. Если вы заказываете профиль из натуральной латуни или меди, в конце маркировки поставьте латинские буквы **L** (латунь) или **M** (медь), соответственно.

Чтобы заказать профиль с покраской, просто укажите кодовое название цвета по таблице RAL и маркировку профиля без добавления информации о цвете и типе металла.



Grey S_aisi304

При заказе вам необходимо, по указанной на каждой странице схеме, добавить в конце маркировки название цвета или типа поверхности. Для этого используется сокращенное название указанное под изображением цвета металла.

Полное название цвета или типа поверхности металла
Сокращенное название используемое в маркировке

— Цвет (Тип поверхности) — Марка стали



для плитки и керамогранита



для защиты углов

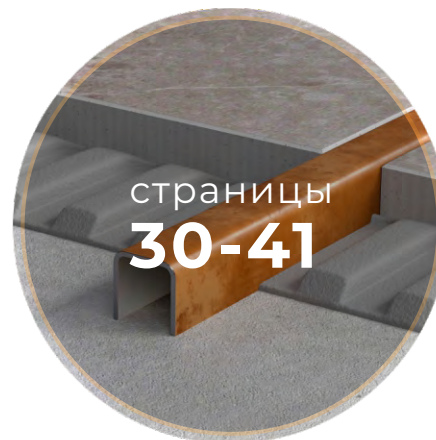

декоративные вставки



плинтусы



пороги



для защиты ступеней



отбойники на стену



с грувингом (прямой угол)

Навигация

Внимание! Для удобства каталог снабжен системой навигации. Для выбора раздела нажмите на интересующий вас раздел, а для возврата обратно на страницу содержания нажмите на значек  который расположен на каждой странице каталога в правом нижнем углу.

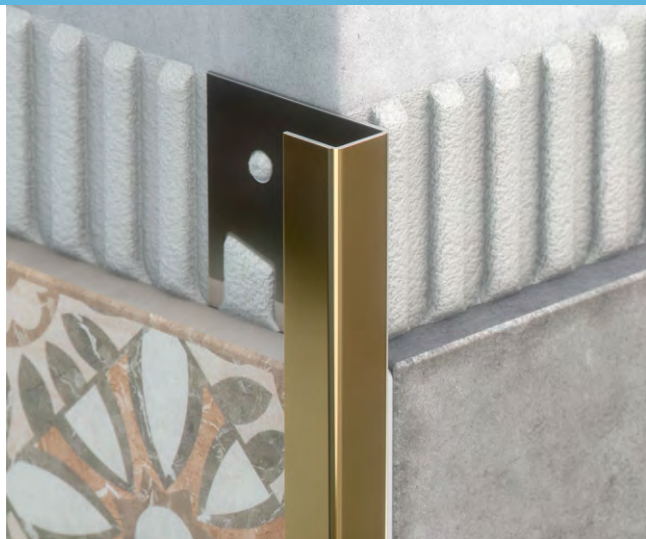

C-образный профиль для кафельной плитки из нержавеющей стали 0,8 мм в стандартном исполнении.

Используется, как декоративный, закладной элемент при формировании завершения или начала раскладки для кафельной плитки, керамогранита, стеновых панелей, закладной элемент напольных, стеновых или потолочных покрытий.

Выполняет декоративную функцию, закрывая резаные края плитки, защищая их от сколов, выполняет анти-вандалную защиту торца плитки, также может являться закладным, начальным или направляющим профилем для различных отделочных материалов.

Варианты поверхностей и покрытия:

- полированная, сатинированная или матовая
- более 25 видов цветных покрытий
- покраска в цвета палитры RAL

Другие варианты исполнения:

- латунь, медь.

Способ крепления: - на клей.

Стандартная длина - 2700мм.

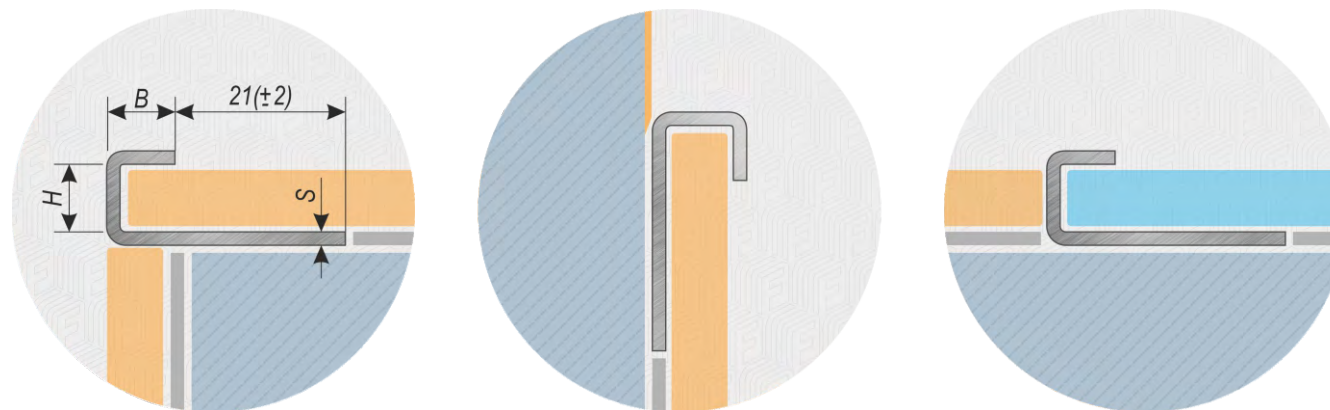

C-образный профиль

Наименование	Длина (L), м	Высота (H), мм	Ширина(B), мм	Толщина(S), мм	Вид металла
PC-1	2,5 / 2,7 / 3,0	6	6	0,8 / 1,0	AISI 304 AISI 430
		8	8		
		10	10		
	3,0	12	12	1,0	латунь медь
		15	15		
PC-2	2,5 / 2,7 / 3,0	6	5	0,8 / 1,0	AISI 304 AISI 430
		8			
		10			
	3,0	12		1,0	латунь медь
		15			

Возможно нестандартное исполнение под заказ.

Маркировка

Для заказа вы можете составить маркировку профиля нужной вам конфигурации по указанной рядом схеме.

Например: PC-1-2500x8x8-Black Grafit S_aisi304 будет означать что вы хотите заказать профиль PC-1 в цвете Black Grafit Satin длиной 2,5 метра и шириной полки 8 мм.



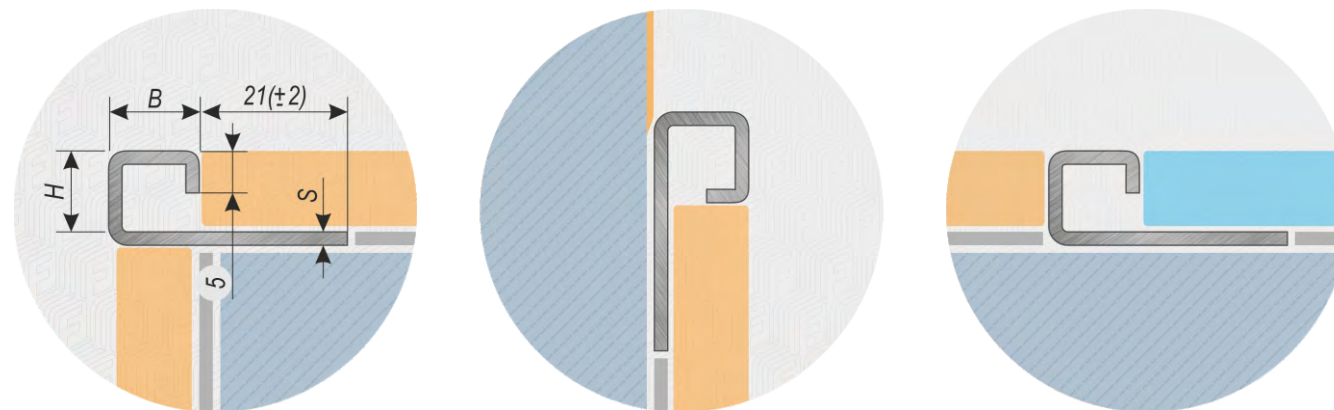
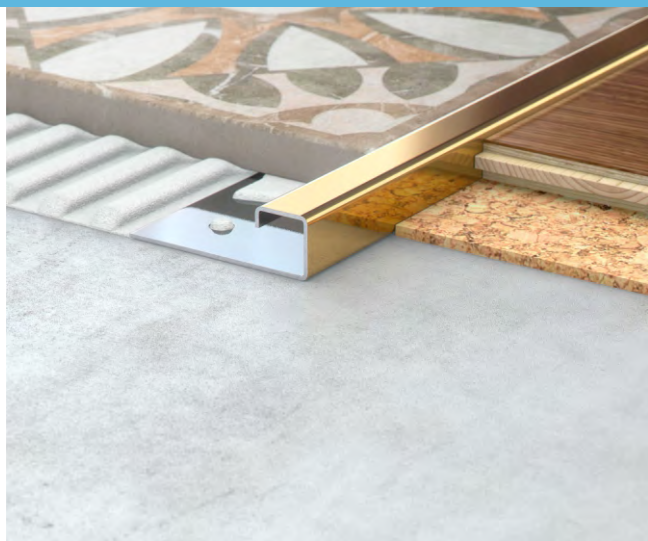

C-образный профиль

Наименование	Длина (L), м	Высота (H), мм	Ширина(B), мм	Толщина(S), мм	Вид металла
PC-3	2,5 / 2,7 / 3,0	10	10	0,8 / 1,0	AISI 304 AISI 430
		12	12		
	3,0	15	15	1,0	латунь медь

C-образный профиль для кафельной плитки из нержавеющей стали 0,8 мм в стандартном исполнении.

Используется, как декоративный, закладной элемент при формировании завершения или начала раскладки для кафельной плитки, керамогранита, стеновых панелей, закладной элемент напольных, стеновых или потолочных покрытий.

Выполняет декоративную функцию, закрывая резаные края плитки, защищая их от сколов, выполняет анти-вандалную защиту торца плитки, также может являться закладным, начальным или направляющим профилем для различных отделочных материалов.

Варианты поверхностей и покрытия:

- полированная, сатинированная или матовая
- более 25 видов цветных покрытий
- покраска в цвета палитры RAL

Другие варианты исполнения:

- латунь, медь.

Способ крепления: - на клей.

Стандартная длина - 2700мм.

Маркировка

Для заказа вы можете составить маркировку профиля нужной вам конфигурации по указанной рядом схеме.

Например: PC-3-2700x10x10-Black H_aisi304 будет означать что вы хотите заказать профиль PC-3 в цвете Black Hairlaine Matt AFP длиной 2,7 метра и шириной 10 мм.



Возможно нестандартное исполнение под заказ.



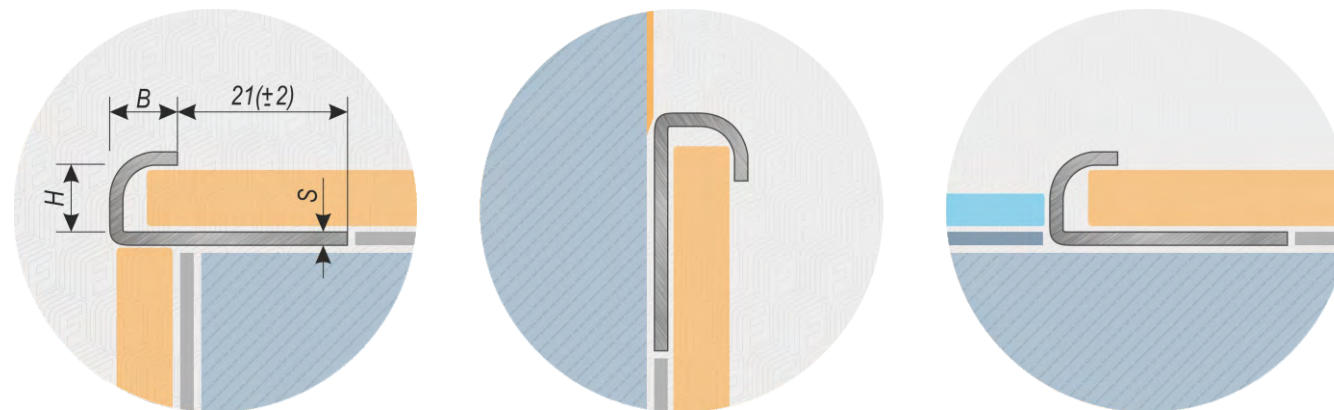

C-образный профиль

C-образный профиль для кафельной плитки из нержавеющей стали 0,8 мм в стандартном исполнении.

Используется, как декоративный, закладной элемент при формировании завершения или начала раскладки для кафельной плитки, керамогранита, стеновых панелей, закладной элемент напольных, стеновых или потолочных покрытий.

Выполняет декоративную функцию, закрывая резаные края плитки, защищая их от сколов, выполняет анти-вандалную защиту торца плитки, также может являться закладным, начальным или направляющим профилем для различных отделочных материалов.

Наименование	Длина (L), м	Высота (H), мм	Ширина(B), мм	Толщина(S), мм	Вид металла
PC-4	2,5 / 2,7 / 3,0	8	8	0,8 / 1,0	AISI 304 AISI 430
		10	10		
	3,0	12	12	1,0	латунь медь
		15	15		

Варианты поверхностей и покрытия:

- полированная, сатинированная или матовая
- более 25 видов цветных покрытий
- покраска в цвета палитры RAL

Другие варианты исполнения:

- латунь, медь.

Способ крепления: - на клей.

Стандартная длина - 2700мм.

Маркировка

Для заказа вы можете составить маркировку профиля нужной вам конфигурации по указанной рядом схеме.

Например: PC-4-2700x10x10-Black H_aisi304 будет означать что вы хотите заказать профиль PC-4 в цвете Black Hairlaine Matt AFP длиной 2,7 метра и шириной 10 мм.



Возможно нестандартное исполнение под заказ.



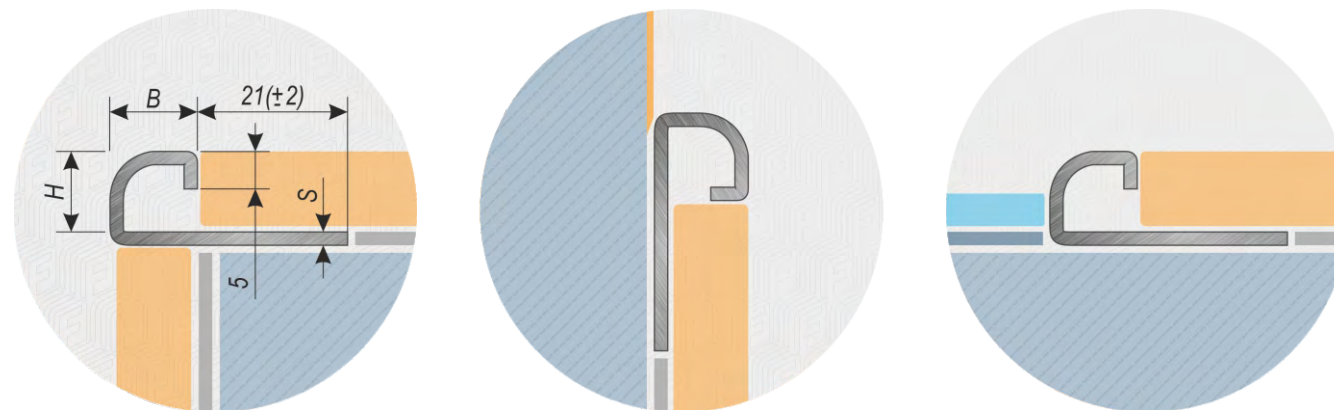
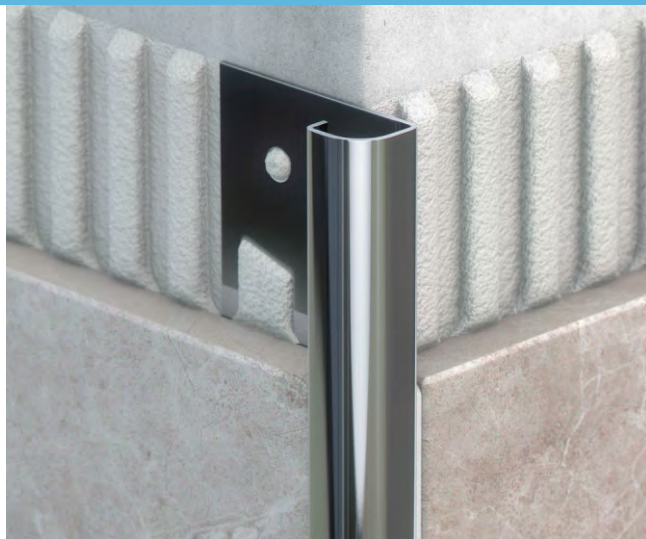

C-образный профиль для кафельной плитки из нержавеющей стали 0,8 мм в стандартном исполнении.

Используется, как декоративный, закладной элемент при формировании завершения или начала раскладки для кафельной плитки, керамогранита, стеновых панелей, закладной элемент напольных, стеновых или потолочных покрытий.

Выполняет декоративную функцию, закрывая резаные края плитки, защищая их от сколов, выполняет анти-вандалную защиту торца плитки, также может являться закладным, начальным или направляющим профилем для различных отделочных материалов.

C-образный профиль

Наименование	Длина (L), м	Высота (H), мм	Ширина(B), мм	Толщина(S), мм	Вид металла
PC-5	2,5 / 2,7 / 3,0	10	10	0,8 / 1,0	AISI 304 AISI 430
		12	12		латунь медь
	3,0	15	15	1,0	

Варианты поверхностей и покрытия:

- полированная, сатинированная или матовая
- более 25 видов цветных покрытий
- покраска в цвета палитры RAL

Другие варианты исполнения:

- латунь, медь.

Способ крепления: - на клей.

Стандартная длина - 2700мм.

Маркировка

Для заказа вы можете составить маркировку профиля нужной вам конфигурации по указанной рядом схеме.

Например: PC-5-2500x12x12-Gold P_aisi430 будет означать что вы хотите заказать профиль PC-5 в цвете Gold Mirror длиной 2,5 метра и шириной 12 мм.

P-0-0000x0x0-AAA_BBB
 — марка стали
 — цвет и тип поверхности
 — ширина
 — высота
 — длина
 — наименование профиля

Возможно нестандартное исполнение под заказ.



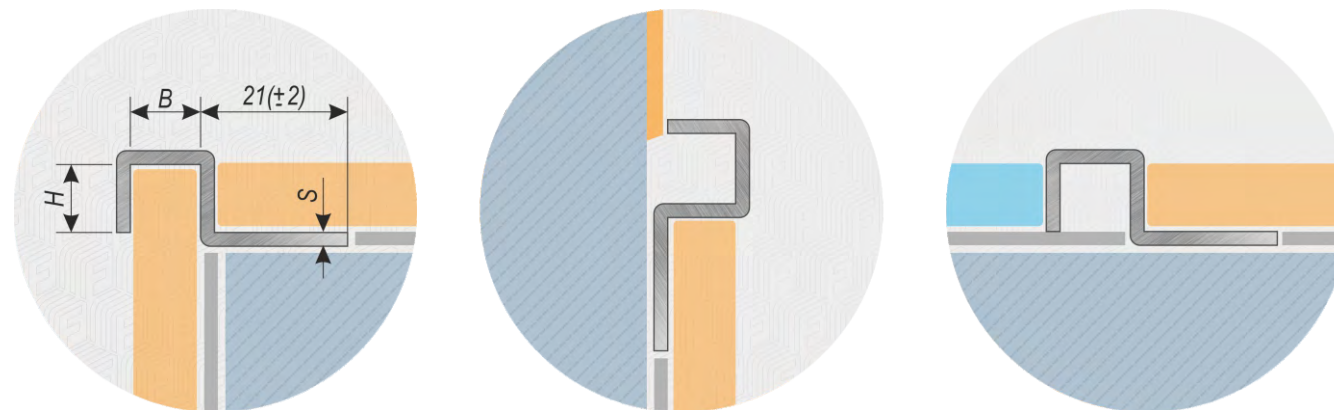
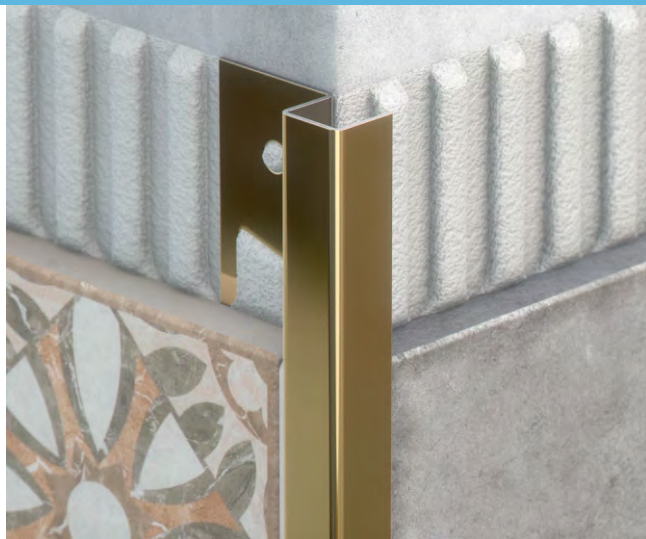

П-образный профиль для кафельной плитки из нержавеющей стали 0,8 мм в стандартном исполнении.

Используется, как декоративный, закладной элемент при формировании завершения или начала раскладки для кафельной плитки, керамогранита, стеновых панелей, закладной элемент напольных, стеновых или потолочных покрытий.

Выполняет декоративную функцию, закрывая резаные края плитки, защищая их от сколов, выполняет антивандалную защиту торца плитки, также может являться закладным, начальным или направляющим профилем для различных отделочных материалов.

П-образный профиль

Наименование	Длина (L), м	Высота (H), мм	Ширина(B), мм	Толщина(S), мм	Вид металла
PC-6	2,5 / 2,7 / 3,0	8	8	0,8 / 1,0	AISI 304 AISI 430
		10	10		
	3,0	12	12	1,0	латунь медь
		15	15		

Возможно нестандартное исполнение под заказ.

Варианты поверхностей и покрытия:

- полированная, сатинированная или матовая
- более 25 видов цветных покрытий
- покраска в цвета палитры RAL

Другие варианты исполнения:

- латунь, медь.

Способ крепления: - на клей.

Стандартная длина - 2700мм.

Маркировка

Для заказа вы можете составить маркировку профиля нужной вам конфигурации по указанной рядом схеме.

Например: PC-6-3000x8x8-Gold SM_aisi304 будет означать что вы хотите заказать профиль PC-6 в цвете Gold Mirror 8/16K длиной 3 метра и шириной 8 мм.



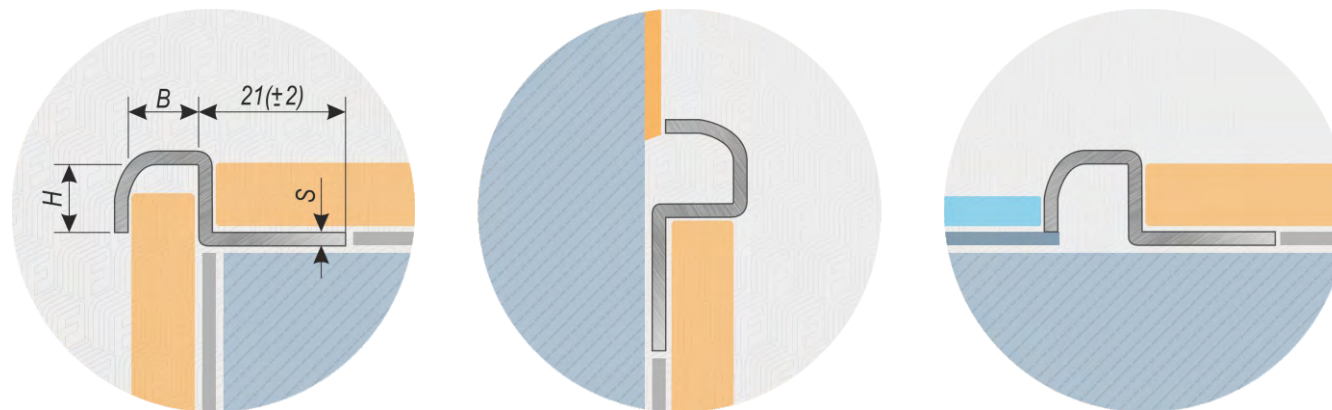
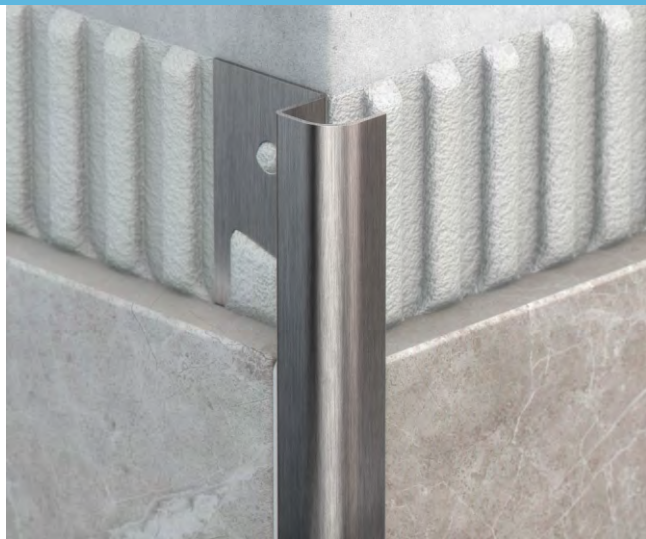

П-образный профиль для кафельной плитки из нержавеющей стали 0,8 мм в стандартном исполнении.

Используется, как декоративный, закладной элемент при формировании завершения или начала раскладки для кафельной плитки, керамогранита, стеновых панелей, закладной элемент напольных, стеновых или потолочных покрытий.

Выполняет декоративную функцию, закрывая резаные края плитки, защищая их от сколов, выполняет антивандалную защиту торца плитки, также может являться закладным, начальным или направляющим профилем для различных отделочных материалов.

П-образный профиль

Наименование	Длина (L), м	Высота (H), мм	Ширина(B), мм	Толщина(S), мм	Вид металла
PC-7	2,5 / 2,7 / 3,0	10	10	0,8 / 1,0	AISI 304 AISI 430
		12	12		
	3,0	15	15	1,0	латунь медь

Варианты поверхностей и покрытия:

- полированная, сатинированная или матовая
- более 25 видов цветных покрытий
- покраска в цвета палитры RAL

Другие варианты исполнения:

- латунь, медь.

Способ крепления: - на клей.

Стандартная длина - 2700мм.

Маркировка

Для заказа вы можете составить маркировку профиля нужной вам конфигурации по указанной рядом схеме.

Например: PC-7-2700x10x10-Gold H_aisi430 будет означать что вы хотите заказать профиль PC-7 в цвете Gold Hairline длиной 2,7 метра и шириной 10 мм.



Возможно нестандартное исполнение под заказ.



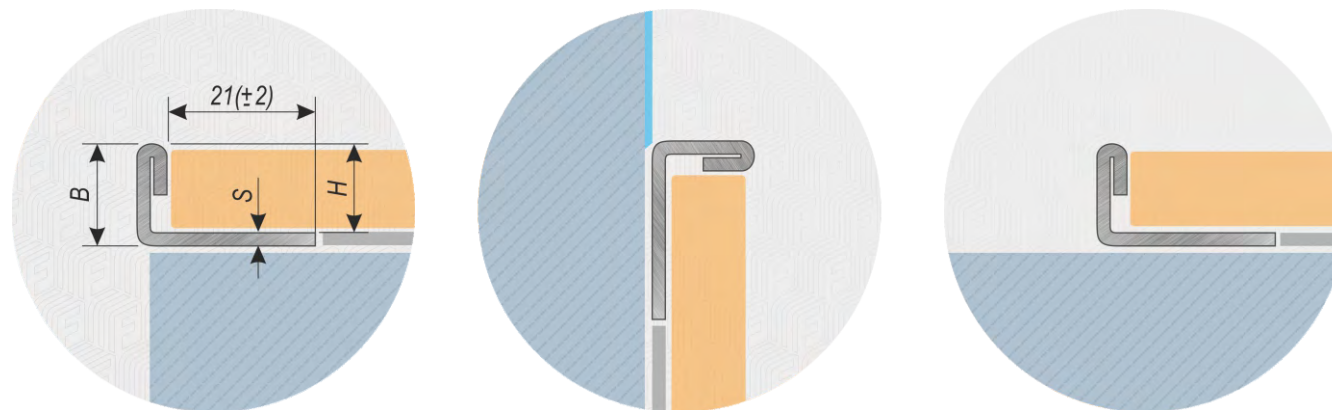
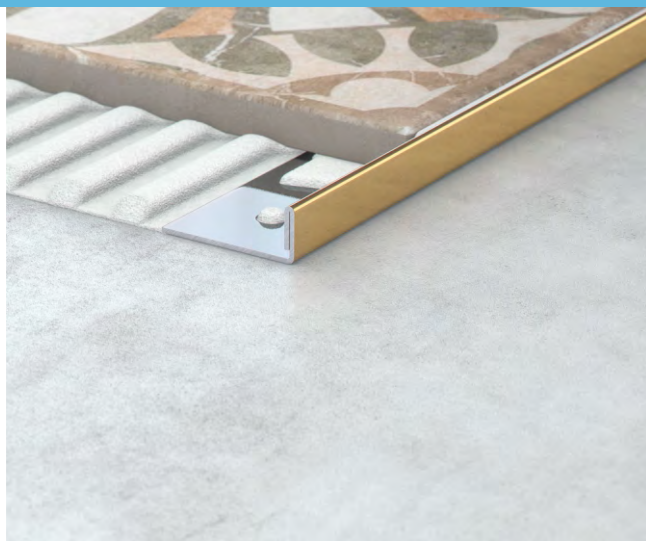

L-образный профиль торцевой с углом наклона 45° для кафельной плитки из нержавеющей стали 0,8 мм в стандартном исполнении.

Используется, как декоративный, закладной элемент при формировании завершения или начала раскладки для кафельной плитки, керамогранита, стеновых панелей, закладной элемент напольных, стеновых или потолочных покрытий.

Выполняет декоративную функцию, закрывая резаный плитки, защищает край плитки от скола, выполняет антивандальную защиту торца плитки, также может являться закладным, начальным или направляющим профилем для различных отделочных материалов. Возможно использование в качестве разделительного элемента, с узкой видимой частью около 3 мм, при формировании напольных и стеновых элементов облицовки.

Варианты поверхностей и покрытия:

- полированная, сатинированная или матовая
- более 25 видов цветных покрытий
- покраска в цвета палитры RAL

Другие варианты исполнения:

- латунь, медь.

Способ крепления: - на клей.

Стандартная длина - 2700мм.

L-образный профиль

Наименование	Длина (L), м	Высота (H), мм	Ширина(B), мм	Толщина(S), мм	Вид металла
PC-8	2,5 / 2,7 / 3,0	6	7	0,8 / 1,0	AISI 304 AISI 430
		8	9		
		10	11		
		12	13		
		15	16		
		20	21		
		25	26		
	3,0	30	31	1,0	латунь медь

Возможно нестандартное исполнение под заказ.

Маркировка

Для заказа вы можете составить маркировку профиля нужной вам конфигурации по указанной рядом схеме.

Например: PC-8-2700x15x16-Gold S_aisi430 будет означать что вы хотите заказать профиль PC-7 в цвете Gold Satin длиной 2,7 метра и шириной полки 16 мм.



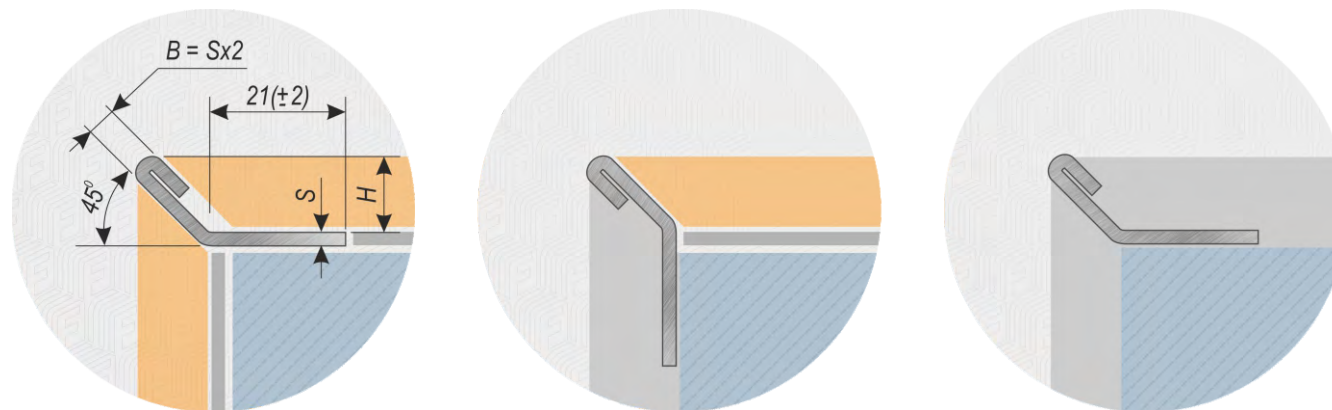

L-образный профиль торцевой с углом наклона 45° для кафельной плитки из нержавеющей стали 0,8 мм в стандартном исполнении.

Используется, как декоративный, закладной элемент при формировании завершения или начала раскладки для кафельной плитки, керамогранита, стеновых панелей, закладной элемент напольных, стеновых или потолочных покрытий.

Выполняет декоративную функцию, закрывая резаный плитки, защищает край плитки от скола, выполняет антивандальную защиту торца плитки, также может являться закладным, начальным или направляющим профилем для различных отделочных материалов. Возможно использование в качестве разделительного элемента, с узкой видимой частью около 3 мм, при формировании напольных и стеновых элементов облицовки.

Варианты поверхностей и покрытия:

- полированная, сатинированная или матовая
- более 25 видов цветных покрытий
- покраска в цвета палитры RAL

Другие варианты исполнения:

- латунь, медь.

Способ крепления: - на клей.

Стандартная длина - 2700мм.

L-образный профиль

Наименование	Длина (L), м	Высота (H), мм	Ширина(B), мм	Толщина(S), мм	Вид металла
PC-9	2,5 / 2,7 / 3,0	6	2	0,8 / 1,0	AISI 304 AISI 430
		8			
	3,0	10		1,0	латунь медь
		12			
		15			

Возможно нестандартное исполнение под заказ.

Маркировка

Для заказа вы можете составить маркировку профиля нужной вам конфигурации по указанной рядом схеме.

Например: PC-9-2500x10x10-Gold H_aisi430 будет означать что вы хотите заказать профиль PC-9 в цвете Gold Hairline длиной 2,5 метра под плитку толщиной 10 мм.



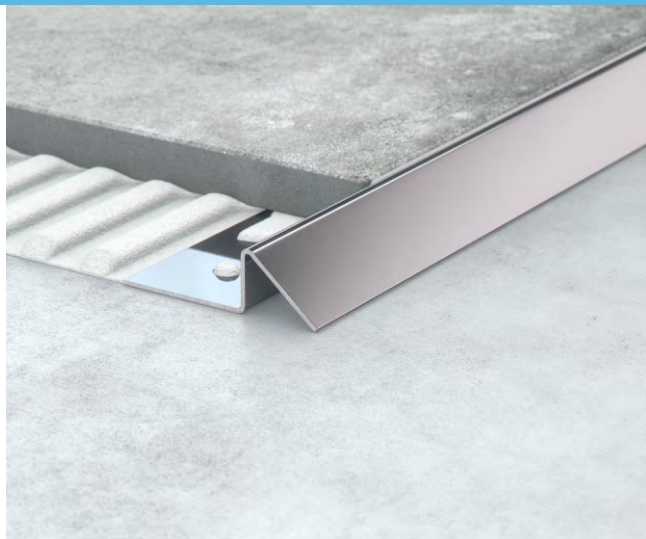

Разноуровневый профиль для кафельной плитки из нержавеющей стали 0,8 мм в стандартном исполнении.

Используется, как декоративный, закладной элемент при формировании завершения или начала раскладки для кафельной плитки, керамогранита, стеновых панелей, закладной элемент напольных, стеновых или потолочных покрытий.

Выполняет декоративную функцию, закрывая резаные края плитки, защищая их от сколов, выполняет антивандальную защиту торца плитки, также может являться закладным, начальным или направляющим профилем для различных отделочных материалов.

Возможно использование при устройстве разноуровневых покрытий при формировании напольных и стеновых элементов облицовки.

Варианты поверхностей и покрытия:

- полированная, сатинированная или матовая
- более 25 видов цветных покрытий
- покраска в цвета палитры RAL

Другие варианты исполнения:

- латунь, медь.

Способ крепления: - на клей.

Стандартная длина - 2700мм.

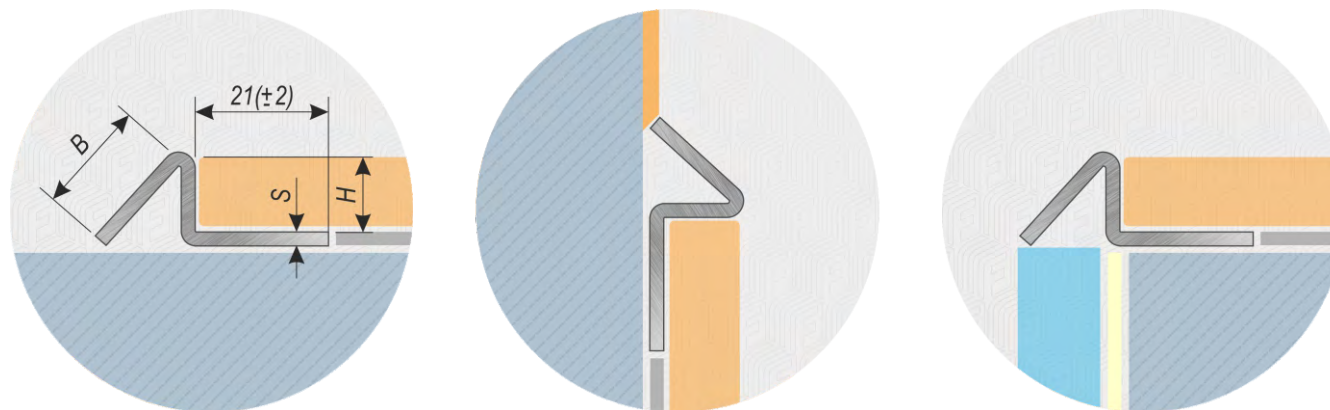

Разноуровневый профиль

Наименование	Длина (L), м	Высота (H), мм	Ширина(B), мм	Толщина(S), мм	Вид металла
PP-1	2,5 / 2,7 / 3,0	8	13	0,8 / 1,0	AISI 304 AISI 430
		10	16		
	3,0	12	18	1,0	латунь медь
		15	24		

Возможно нестандартное исполнение под заказ.

Маркировка

Для заказа вы можете составить маркировку профиля нужной вам конфигурации по указанной рядом схеме.

Например: PP-1-2700x10x16-Gold SB_aisi304 будет означать что вы хотите заказать профиль PP-1 в цвете Gold Sandblasted длиной 2,7 метра и шириной видимой части 16 мм.

P-0-0000x0x0-AAA_BBB
 — марка стали
 — цвет и тип поверхности
 — ширина
 — высота
 — длина
 — наименование профиля



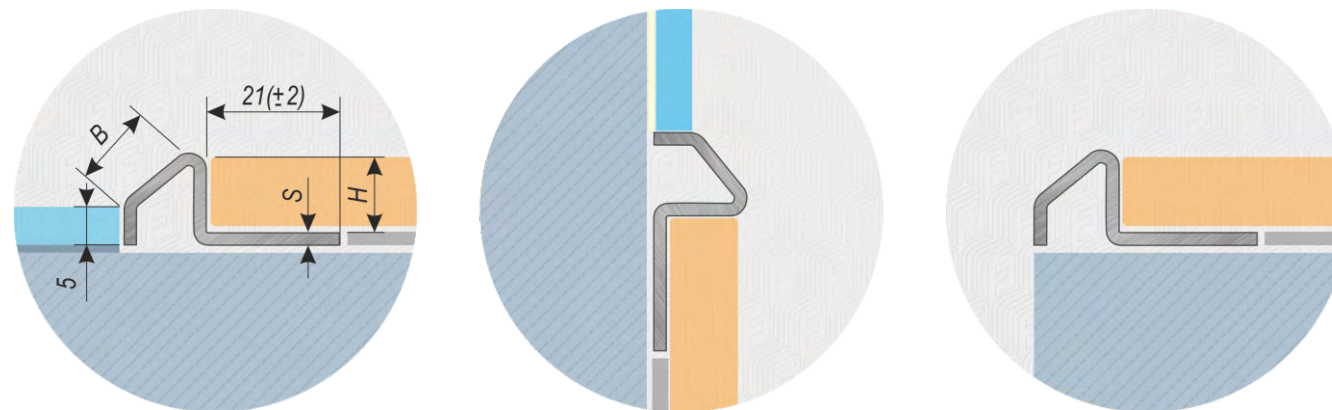

Разноуровневый профиль для кафельной плитки из нержавеющей стали 0,8 мм в стандартном исполнении.

Используется, как декоративный, закладной элемент при формировании завершения или начала раскладки для кафельной плитки, керамогранита, стеновых панелей, закладной элемент напольных, стеновых или потолочных покрытий.

Выполняет декоративную функцию, закрывая резаные края плитки, защищая их от сколов, выполняет антивандальную защиту торца плитки, также может являться закладным, начальным или направляющим профилем для различных отделочных материалов.

Возможно использование при устройстве разноуровневых покрытий при формировании напольных и стеновых элементов облицовки.

Разноуровневый профиль

Наименование	Длина (L), м	Высота (H), мм	Ширина(B), мм	Толщина(S), мм	Вид металла
PP-2	2,5 / 2,7 / 3,0	10	10	0,8 / 1,0	AISI 304 AISI 430
		12	12		
	3,0	15	15	1,0	латунь медь

Варианты поверхностей и покрытия:

- полированная, сатинированная или матовая
- более 25 видов цветных покрытий
- покраска в цвета палитры RAL

Другие варианты исполнения:

- латунь, медь.

Способ крепления: - на клей.

Стандартная длина - 2700мм.

Маркировка

Для заказа вы можете составить маркировку профиля нужной вам конфигурации по указанной рядом схеме.

Например: PP-2-3000x12x12-Shamp P_aisi430 будет означать что вы хотите заказать профиль PP-2 в цвете Champagne Mirror длиной 3,0 метра и шириной видимой части 12 мм.

P-0-0000x0x0-AAA_BBB
 — марка стали
 — цвет и тип поверхности
 — ширина
 — высота
 — длина
 — наименование профиля

Возможно нестандартное исполнение под заказ.





Разноуровневый профиль для кафельной плитки из нержавеющей стали 0,8 мм в стандартном исполнении.

Используется, как декоративный, закладной элемент при формировании завершения или начала раскладки для кафельной плитки, керамогранита, стеновых панелей, закладной элемент напольных, стеновых или потолочных покрытий.

Выполняет декоративную функцию, закрывая резаные края плитки, защищая их от сколов, выполняет антивандальную защиту торца плитки, также может являться закладным, начальным или направляющим профилем для различных отделочных материалов.

Возможно использование при устройстве разноуровневых покрытий при формировании напольных и стеновых элементов облицовки.

Варианты поверхностей и покрытия:

- полированная, сатинированная или матовая
- более 25 видов цветных покрытий
- покраска в цвета палитры RAL

Другие варианты исполнения:

- латунь, медь.

Способ крепления: - на клей.

Стандартная длина - 2700мм.

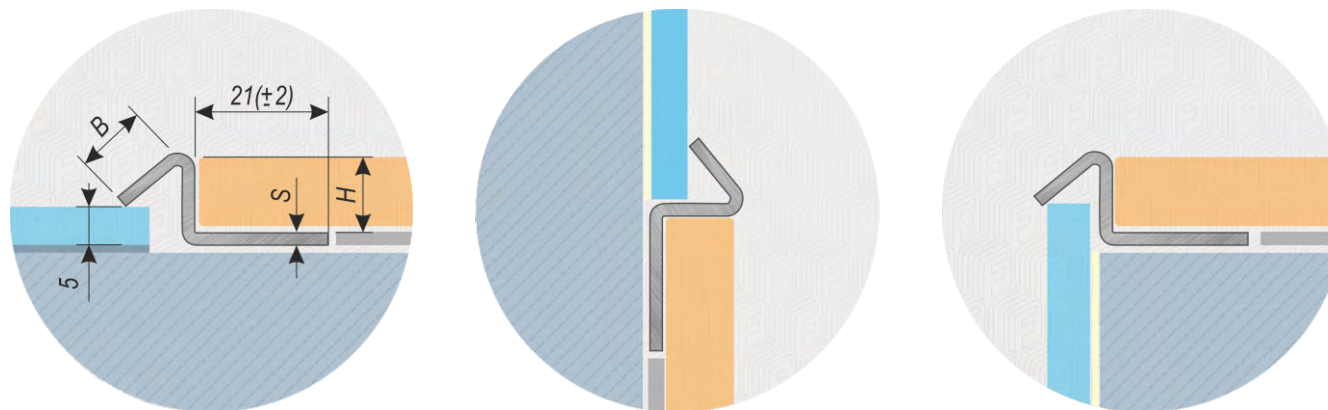

Разноуровневый профиль

Наименование	Длина (L), м	Высота (H), мм	Ширина(B), мм	Толщина(S), мм	Вид металла
PP-3	2,5 / 2,7 / 3,0	8	8	0,8 / 1,0	AISI 304 AISI 430
		10	10		
	3,0	12	12	1,0	латунь медь
		15	15		

Возможно нестандартное исполнение под заказ.

Маркировка

Для заказа вы можете составить маркировку профиля нужной вам конфигурации по указанной рядом схеме.

Например: PP-3-2500x12x12-Shamp H_aisi430 будет означать что вы хотите заказать профиль PP-3 в цвете Champagne Hairline длиной 2,5 метра и шириной видимой части 12 мм.



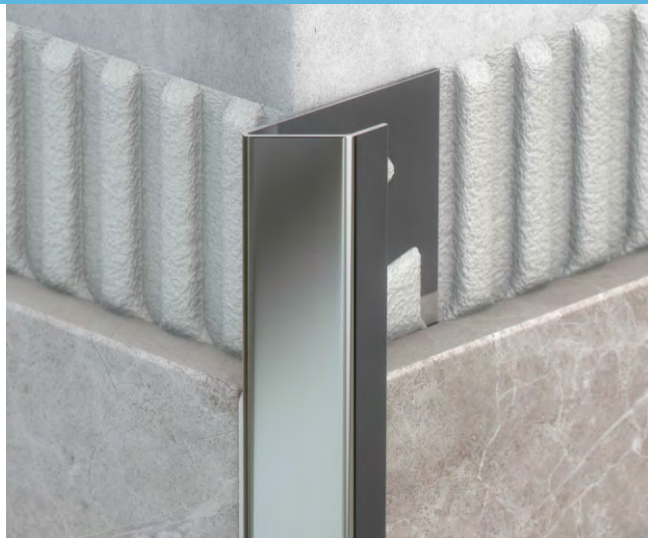

Разноуровневый профиль для кафельной плитки из нержавеющей стали 0,8 мм в стандартном исполнении.

Используется, как декоративный, закладной элемент при формировании завершения или начала раскладки для кафельной плитки, керамогранита, стеновых панелей, закладной элемент напольных, стеновых или потолочных покрытий.

Выполняет декоративную функцию, закрывая резаные края плитки, защищая их от сколов, выполняет антивандальную защиту торца плитки, также может являться закладным, начальным или направляющим профилем для различных отделочных материалов.

Возможно использование при устройстве разноуровневых покрытий при формировании напольных и стеновых элементов облицовки.

Варианты поверхностей и покрытия:

- полированная, сатинированная или матовая
- более 25 видов цветных покрытий
- покраска в цвета палитры RAL

Другие варианты исполнения:

- латунь, медь.

Способ крепления: - на клей.

Стандартная длина - 2700мм.

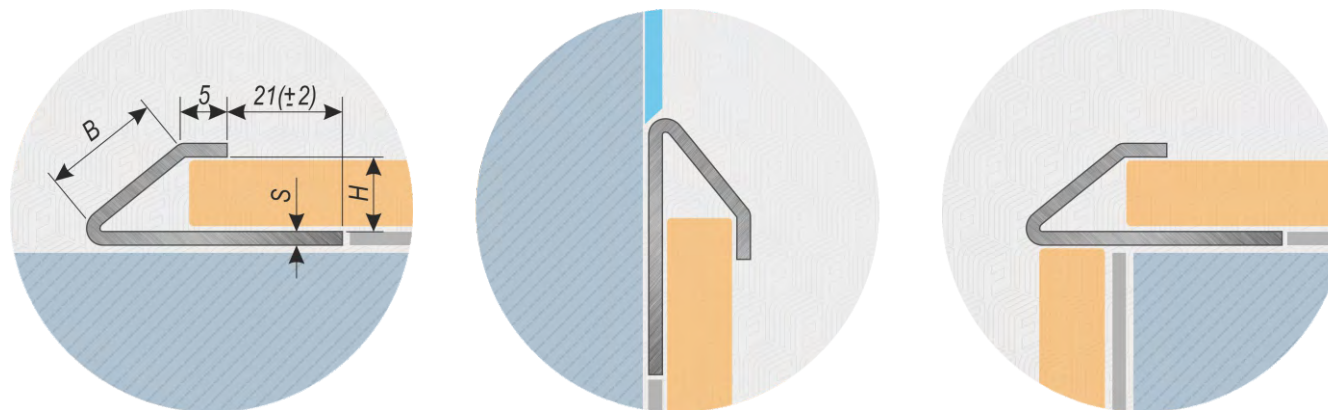

Разноуровневый профиль

Наименование	Длина (L), м	Высота (H), мм	Ширина(B), мм	Толщина(S), мм	Вид металла
PP-4	2,5 / 2,7 / 3,0	8	9	0,8 / 1,0	AISI 304 AISI 430
		10	13		
	3,0	12	17	1,0	латунь медь
		15	21		

Возможно нестандартное исполнение под заказ.

Маркировка

Для заказа вы можете составить маркировку профиля нужной вам конфигурации по указанной рядом схеме.

Например: PP-4-2700x12x17-Shamp S_aisi430 будет означать что вы хотите заказать профиль PP-4 в цвете Champagne Satin длиной 2,7 метра и шириной полки 5 мм и видимой части с одной из сторон 17 мм.



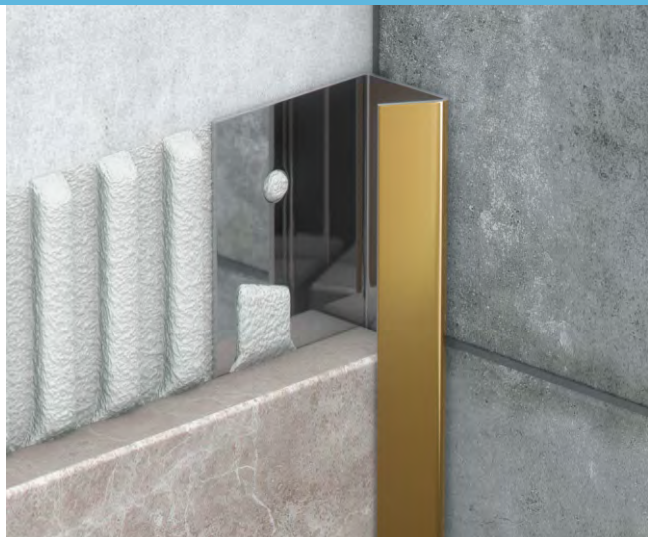

Профиль для внутренних углов из нержавеющей стали 0,8 мм в стандартном исполнении.

Используется, как декоративный, закладной элемент при формировании завершения или начала раскладки для кафельной плитки, керамогранита, стеновых панелей, закладной элемент напольных, стеновых или потолочных покрытий.

Выполняет декоративную функцию, закрывая резаные края плитки, защищая их от сколов, выполняет антивандальную защиту торца плитки, также может являться закладным, начальным или направляющим профилем для различных отделочных материалов.

Возможно использование в качестве плинтуса при формировании напольных элементов облицовки.

Варианты поверхностей и покрытия:

- полированная, сатинированная или матовая
- более 25 видов цветных покрытий
- покраска в цвета палитры RAL

Другие варианты исполнения:

- латунь, медь.

Способ крепления: - на клей.

Стандартная длина - 2700мм.

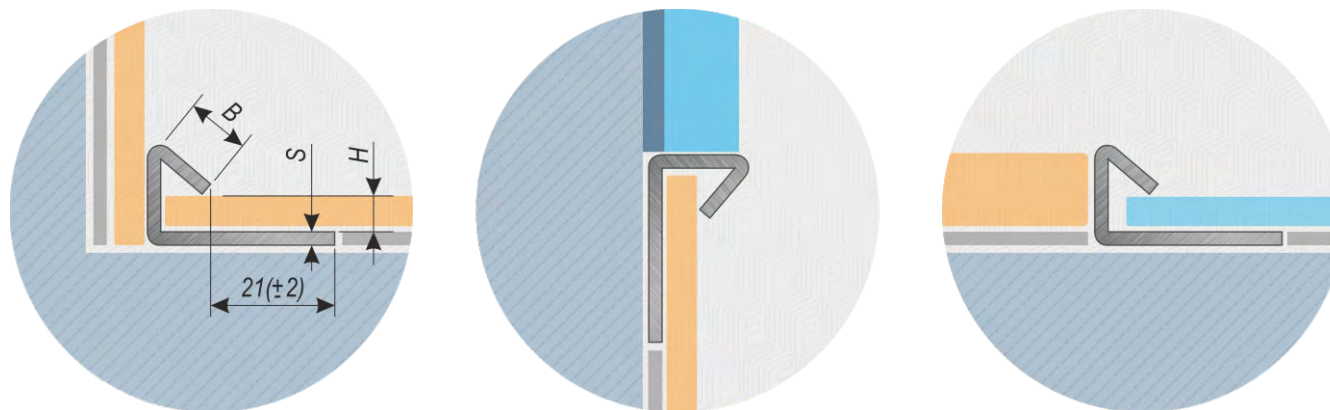

Внутренний профиль

Наименование	Длина (L), м	Высота (H), мм	Ширина(B), мм	Толщина(S), мм	Вид металла
PV-1	2,5 / 2,7 / 3,0	8	10	0,8 / 1,0	AISI 304 AISI 430
		10			
	3,0	12		1,0	латунь медь
		15			

Возможно нестандартное исполнение под заказ.

Маркировка

Для заказа вы можете составить маркировку профиля нужной вам конфигурации по указанной рядом схеме.

Например: PV-1-2700x12x17-Shamp S_aisi430 будет означать что вы хотите заказать профиль PV-1 в цвете Champagne Satin длиной 2,7 метра и шириной видимой части 17 мм.





Профиль для внутренних углов из нержавеющей стали 0,8 мм в стандартном исполнении.

Используется, как декоративный, закладной элемент при формировании завершения или начала раскладки для кафельной плитки, керамогранита, стеновых панелей, закладной элемент напольных, стеновых или потолочных покрытий.

Выполняет декоративную функцию, закрывая резаные края плитки, защищая их от сколов, выполняет антивандальную защиту торца плитки, также может являться закладным, начальным или направляющим профилем для различных отделочных материалов.

Возможно использование в качестве плинтуса при формировании напольных элементов облицовки.

Варианты поверхностей и покрытия:

- полированная, сатинированная или матовая
- более 25 видов цветных покрытий
- покраска в цвета палитры RAL

Другие варианты исполнения:

- латунь, медь.

Способ крепления: - на клей.

Стандартная длина - 2700мм.

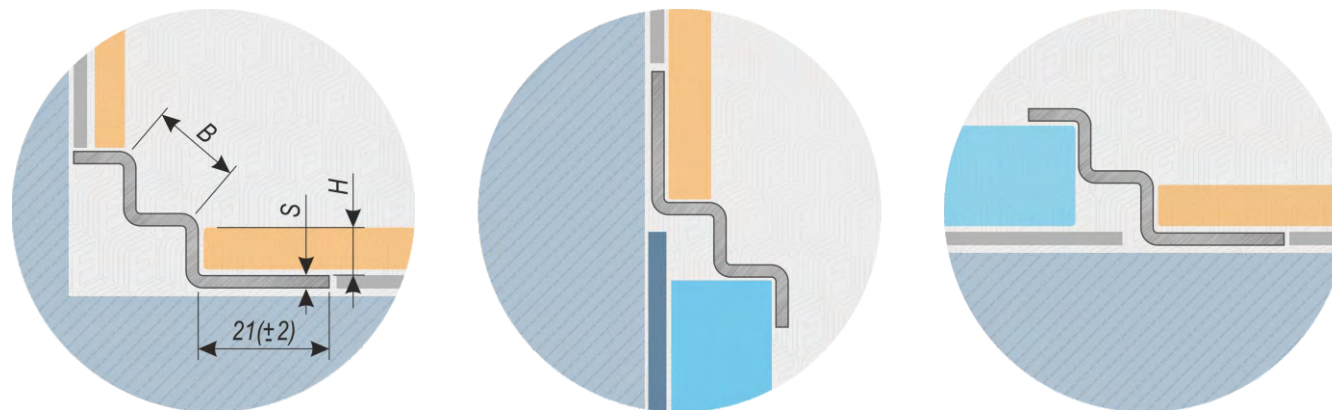

Внутренний профиль

Наименование	Длина (L), м	Высота (H), мм	Ширина(B), мм	Толщина(S), мм	Вид металла
PV-2	2,5 / 2,7 / 3,0	8	14	0,8 / 1,0	AISI 304 AISI 430
		10			
	3,0	12		1,0	латунь медь
		15			

Возможно нестандартное исполнение под заказ.

Маркировка

Для заказа вы можете составить маркировку профиля нужной вам конфигурации по указанной рядом схеме.

Например: PV-2-2700x10x14-Shamp SB_aisi304 будет означать что вы хотите заказать профиль PV-2 в цвете Champagne Gold Sandblasted длиной 2,7 метра и шириной видимой части 14 мм.





Профиль для внутренних углов из нержавеющей стали 0,8 мм в стандартном исполнении.

Используется, как декоративный, закладной элемент при формировании завершения или начала раскладки для кафельной плитки, керамогранита, стеновых панелей, закладной элемент напольных, стеновых или потолочных покрытий.

Выполняет декоративную функцию, закрывая резаные края плитки, защищая их от сколов, выполняет антивандальную защиту торца плитки, также может являться закладным, начальным или направляющим профилем для различных отделочных материалов.

Возможно использование в качестве плинтуса при формировании напольных элементов облицовки.

Варианты поверхностей и покрытия:

- полированная, сатинированная или матовая
- более 25 видов цветных покрытий
- покраска в цвета палитры RAL

Другие варианты исполнения:

- латунь, медь.

Способ крепления: - на клей.

Стандартная длина - 2700мм.

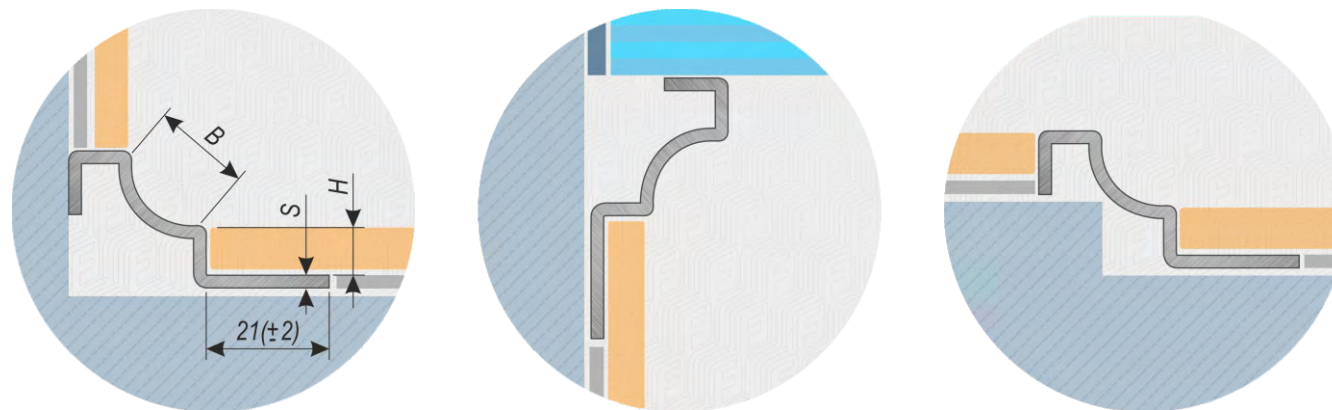

Внутренний профиль

Наименование	Длина (L), м	Высота (H), мм	Ширина(B), мм	Толщина(S), мм	Вид металла
PV-3	2,5 / 2,7 / 3,0	8	28	0,8 / 1,0	AISI 304 AISI 430
		10			
	3,0	12		1,0	латунь медь
		15			

Возможно нестандартное исполнение под заказ.

Маркировка

Для заказа вы можете составить маркировку профиля нужной вам конфигурации по указанной рядом схеме.

Например: PV-3-2500x8x28-Shamp SB_aisi304 будет означать что вы хотите заказать профиль PV-3 в цвете Champagne Gold Sandblasted длиной 2,5 метра и шириной видимой части 28 мм.





Профиль для внутренних углов из нержавеющей стали 0,8 мм в стандартном исполнении.

Используется, как декоративный, закладной элемент при формировании завершения или начала раскладки для кафельной плитки, керамогранита, стеновых панелей, закладной элемент напольных, стеновых или потолочных покрытий.

Выполняет декоративную функцию, закрывая резаные края плитки, защищая их от сколов, выполняет антивандальную защиту торца плитки, также может являться закладным, начальным или направляющим профилем для различных отделочных материалов.

Возможно использование в качестве плинтуса при формировании напольных элементов облицовки.

Варианты поверхностей и покрытия:

- полированная, сатинированная или матовая
- более 25 видов цветных покрытий
- покраска в цвета палитры RAL

Другие варианты исполнения:

- латунь, медь.

Способ крепления: - на клей.

Стандартная длина - 2700мм.

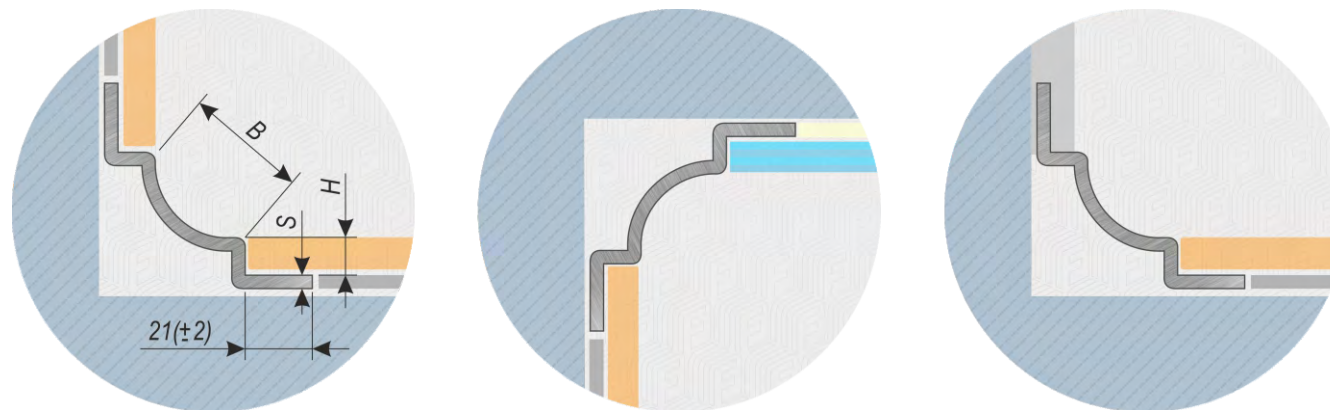

Внутренний профиль

Наименование	Длина (L), м	Высота (H), мм	Ширина(B), мм	Толщина(S), мм	Вид металла
PV-4	2,5 / 2,7 / 3,0	8	28	0,8 / 1,0	AISI 304 AISI 430
		10			
	3,0	12		1,0	латунь медь
		15			

Возможно нестандартное исполнение под заказ.

Маркировка

Для заказа вы можете составить маркировку профиля нужной вам конфигурации по указанной рядом схеме.

Например: PV-4-2700x12x28-Silver SM_aisi304 будет означать что вы хотите заказать профиль PV-4 в цвете Mirror 8K/16K длиной 2,7 метра и шириной видимой части 28 мм.





Профиль для внутренних углов из нержавеющей стали 0,8 мм в стандартном исполнении.

Используется, как декоративный, закладной элемент при формировании завершения или начала раскладки для кафельной плитки, керамогранита, стеновых панелей, закладной элемент напольных, стеновых или потолочных покрытий.

Выполняет декоративную функцию, закрывая резаные края плитки, защищая их от сколов, выполняет антивандальную защиту торца плитки, также может являться закладным, начальным или направляющим профилем для различных отделочных материалов.

Возможно использование в качестве плинтуса при формировании напольных элементов облицовки.

Варианты поверхностей и покрытия:

- полированная, сатинированная или матовая
- более 25 видов цветных покрытий
- покраска в цвета палитры RAL

Другие варианты исполнения:

- латунь, медь.

Способ крепления: - на клей.

Стандартная длина - 2700мм.

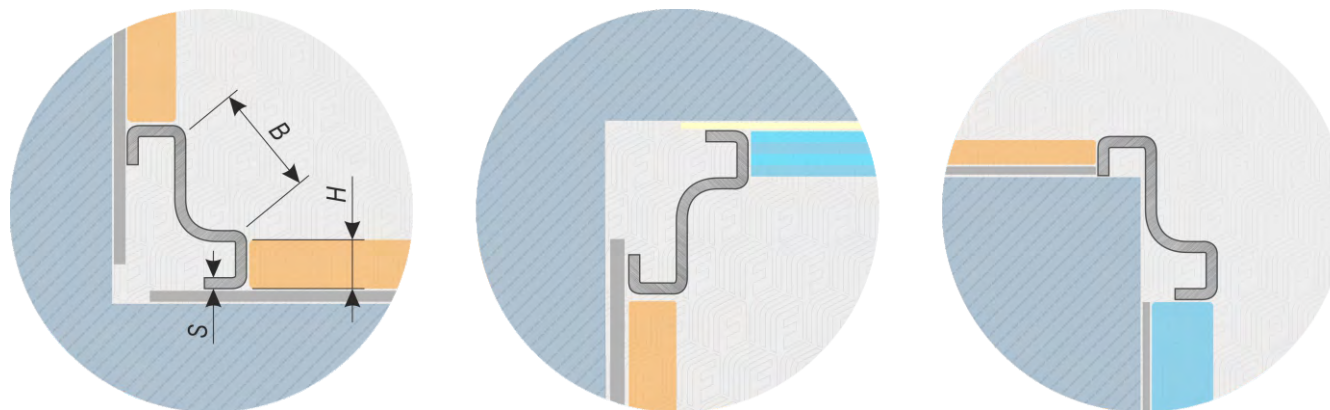

Внутренний профиль

Наименование	Длина (L), м	Высота (H), мм	Ширина(B), мм	Толщина(S), мм	Вид металла
PV-5	2,5 / 2,7 / 3,0	8	36	0,8 / 1,0	AISI 304 AISI 430
		10			
	3,0	12		1,0	латунь медь
		15			

Возможно нестандартное исполнение под заказ.

Маркировка

Для заказа вы можете составить маркировку профиля нужной вам конфигурации по указанной рядом схеме.

Например: PV-5-2500x15x36-Shamp SB_aisi304 будет означать что вы хотите заказать профиль PV-5 в цвете Champagne Gold Sandblasted длиной 2,5 метра и шириной видимой части 36 мм.



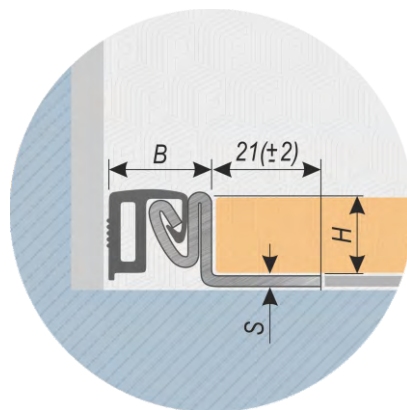

Профиль составной, деформационный, из нержавеющей стали толщиной 0,8 мм, в стандартном исполнении.

Применяется для компенсации температурных расширений и деформаций.

Резиновая вставка обеспечивает дополнительную гибкость и амортизацию при изменениях температуры, предотвращая появление трещин и повреждений покрытия.

Профиль деформационный с резиновой вставкой

Наименование	Длина (L), м	Высота (H), мм	Ширина(B), мм	Толщина(S), мм	Вид металла
PD-1	2,5 / 2,7 / 3,0	10	12	0,8 / 1,0	AISI 304 AISI 430
		12			
		15			
		20			

Варианты поверхностей и покрытия:

- полированная, сатинированная или матовая
- более 25 видов цветных покрытий
- покраска в цвета палитры RAL

Способ крепления: - на клей.

Стандартная длина - 2700мм.

Маркировка

Для заказа вы можете составить маркировку профиля нужной вам конфигурации по указанной рядом схеме.

Например: PD-1-2500x15x12-Silver SM_aisi304 будет означать что вы хотите заказать профиль PD-1 в цвете Mirror 8K/16K длиной 2,5 метра и шириной видимой части 12 мм.

Возможно нестандартное исполнение под заказ.



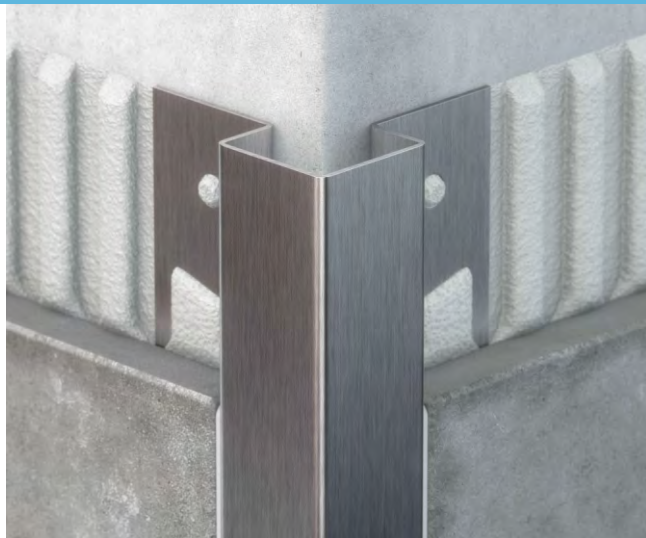

Профиль для защиты внешних углов (антивандальный), из нержавеющей стали 0,8 мм в стандартном исполнении.

Используется, как декоративный, закладной элемент при формировании завершения или начала раскладки для кафельной плитки, керамогранита, стеновых панелей, закладной элемент напольных, стеновых или потолочных покрытий.

Выполняет декоративную функцию, закрывая резаные края плитки, защищая их от сколов, выполняет антивандальную защиту торца плитки, также может являться закладным, начальным или направляющим профилем для различных отделочных материалов.

Является надёжной защитой кромок плитки и углов от механических повреждений, а также выполняет функцию армирования строительных конструкций.

Варианты поверхностей и покрытия:

- полированная, сатинированная или матовая
- более 25 видов цветных покрытий
- покраска в цвета палитры RAL

Другие варианты исполнения:

- латунь, медь.

Способ крепления: - на клей.

Стандартная длина - 2700мм.

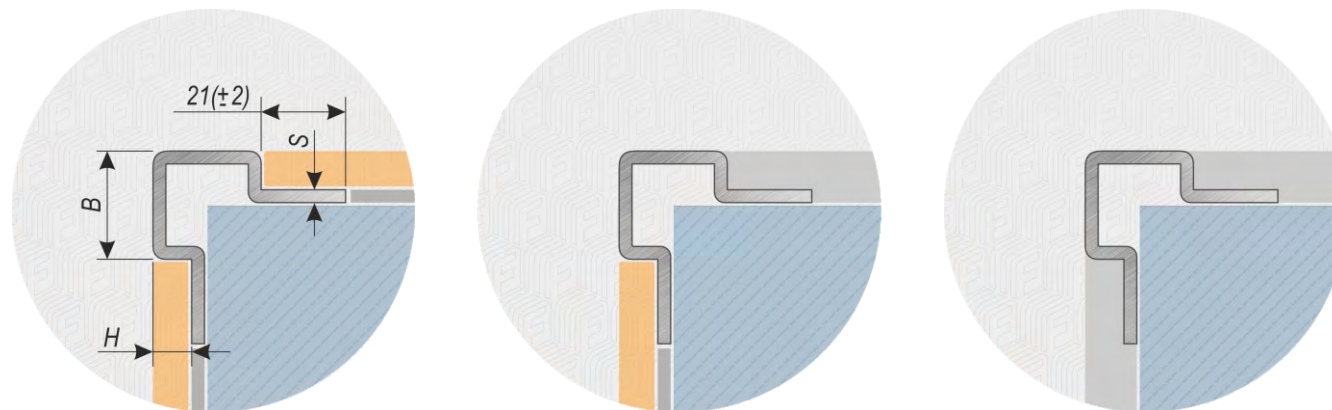

Антивандальный профиль

Наименование	Длина (L), м	Высота (H), мм	Ширина(B), мм	Толщина(S), мм	Вид металла
PY-1	2,5 / 2,7 / 3,0	8	20	0,8 / 1,0	AISI 304 AISI 430
		10	25		
	3,0	12	30	1,0	латунь медь
		15	37		

Возможно нестандартное исполнение под заказ.

Маркировка

Для заказа вы можете составить маркировку профиля нужной вам конфигурации по указанной рядом схеме.

Например: PY-1-2700x10x25-Boho Mt_aisi304 будет означать что вы хотите заказать профиль PY-1 в цвете Boho длиной 2,7 метра и шириной видимой части с одной из сторон 25 мм.





Профиль для защиты внешних углов (антивандальный), из нержавеющей стали 0,8 мм в стандартном исполнении.

Используется, как декоративный, закладной элемент при формировании завершения или начала раскладки для кафельной плитки, керамогранита, стеновых панелей, закладной элемент напольных, стеновых или потолочных покрытий.

Выполняет декоративную функцию, закрывая резаные края плитки, защищая их от сколов, выполняет антивандальную защиту торца плитки, также может являться закладным, начальным или направляющим профилем для различных отделочных материалов.

Является надёжной защитой кромок плитки и углов от механических повреждений, а также выполняет функцию армирования строительных конструкций.

Варианты поверхностей и покрытия:

- полированная, сатинированная или матовая
- более 25 видов цветных покрытий
- покраска в цвета палитры RAL

Другие варианты исполнения:

- латунь, медь.

Способ крепления: - на клей.

Стандартная длина - 2700мм.

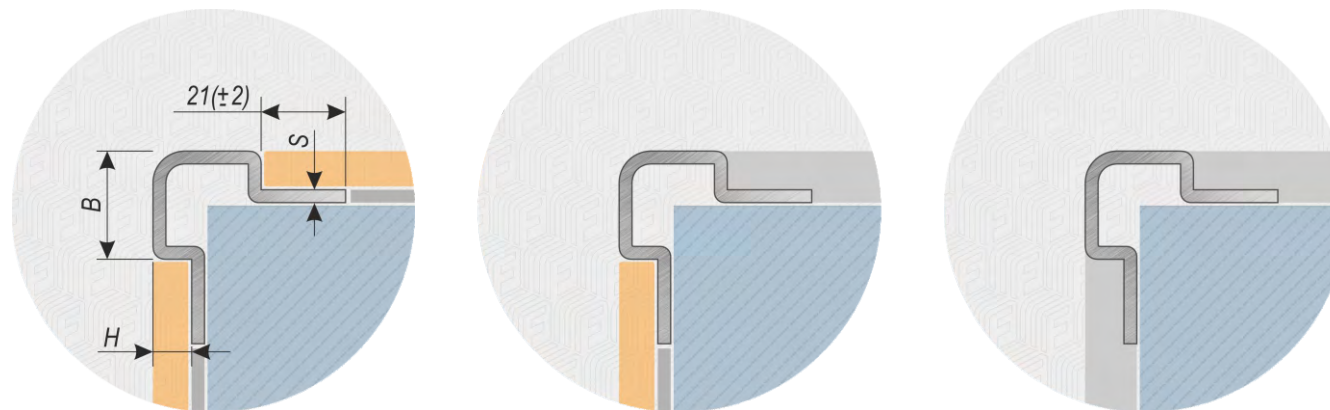

Антивандальный профиль

Наименование	Длина (L), м	Высота (H), мм	Ширина(B), мм	Толщина(S), мм	Вид металла
PY-2	2,5 / 2,7 / 3,0	8	20	0,8 / 1,0	AISI 304 AISI 430
		10	25		
	3,0	12	30	1,0	латунь медь
		15	37		

Возможно нестандартное исполнение под заказ.

Маркировка

Для заказа вы можете составить маркировку профиля нужной вам конфигурации по указанной рядом схеме.

Например: PY-2-2500x10x25-Copper H_aisi304 будет означать что вы хотите заказать профиль PY-2 в цвете Copper Hairline длиной 2,5 метра и шириной видимой части с одной из сторон 25 мм.



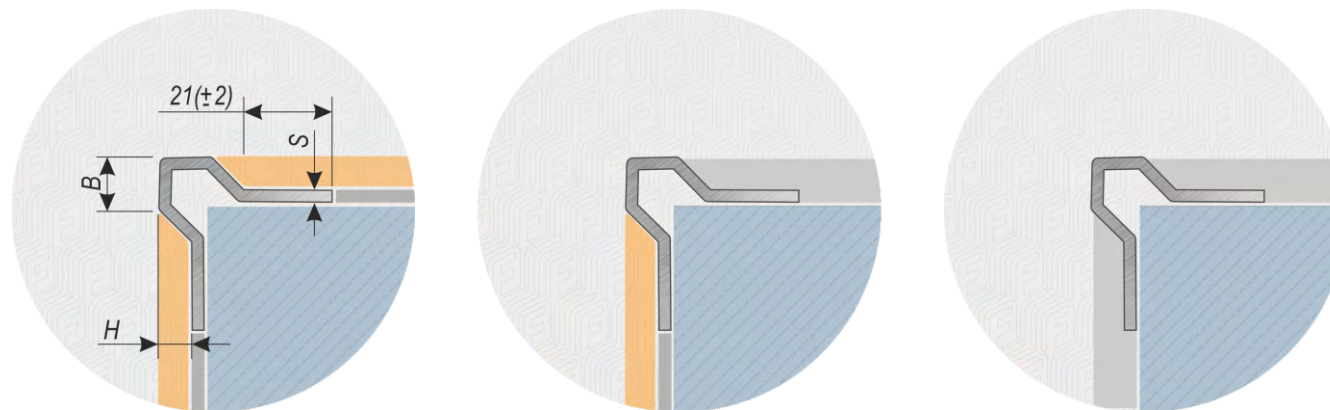

Профиль для защиты внешних углов (антивандальный), из нержавеющей стали 0,8 мм в стандартном исполнении.

Используется, как декоративный, закладной элемент при формировании завершения или начала раскладки для кафельной плитки, керамогранита, стеновых панелей, закладной элемент напольных, стеновых или потолочных покрытий.

Выполняет декоративную функцию, закрывая резаные края плитки, защищая их от сколов, выполняет антивандальную защиту торца плитки, также может являться закладным, начальным или направляющим профилем для различных отделочных материалов.

Является надёжной защитой кромок плитки и углов от механических повреждений, а также выполняет функцию армирования строительных конструкций.

Варианты поверхностей и покрытия:

- полированная, сатинированная или матовая
- более 25 видов цветных покрытий
- покраска в цвета палитры RAL

Другие варианты исполнения:

- латунь, медь.

Способ крепления: - на клей.

Стандартная длина - 2700мм.

Антивандальный профиль

Наименование	Длина (L), м	Высота (H), мм	Ширина(B), мм	Толщина(S), мм	Вид металла
PY-3	2,5 / 2,7 / 3,0	7	10	0,8 / 1,0	AISI 304 AISI 430
		9	12		
	3,0	11	15	1,0	латунь медь

Возможно нестандартное исполнение под заказ.

Маркировка

Для заказа вы можете составить маркировку профиля нужной вам конфигурации по указанной рядом схеме.

Например: PY-3-2500x7x10-Copper H_aisi304 будет означать что вы хотите заказать профиль PY-3 в цвете Copper Hairline длиной 2,5 метра и шириной видимой части с одной из сторон 10 мм.





Профиль для защиты внешних углов (антивандальный), из нержавеющей стали 0,8 мм в стандартном исполнении.

Используется, как декоративный, закладной элемент при формировании завершения или начала раскладки для кафельной плитки, керамогранита, стеновых панелей, закладной элемент напольных, стеновых или потолочных покрытий.

Выполняет декоративную функцию, закрывая резаные края плитки, защищая их от сколов, выполняет антивандальную защиту торца плитки, также может являться закладным, начальным или направляющим профилем для различных отделочных материалов.

Является надёжной защитой кромок плитки и углов от механических повреждений, а также выполняет функцию армирования строительных конструкций.

Варианты поверхностей и покрытия:

- полированная, сатинированная или матовая
- более 25 видов цветных покрытий
- покраска в цвета палитры RAL

Другие варианты исполнения:

- латунь, медь.

Способ крепления: - на клей.

Стандартная длина - 2700мм.

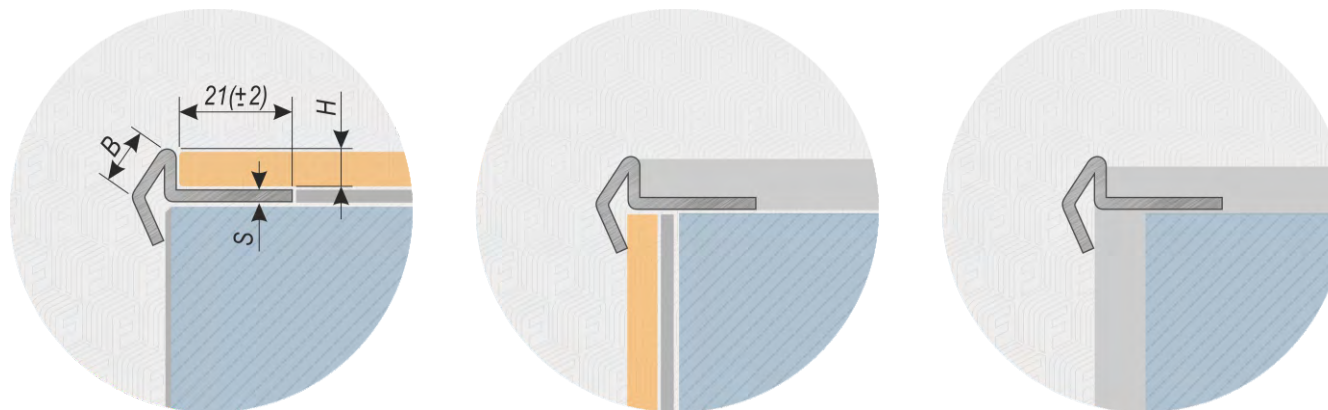

Антивандальный профиль

Наименование	Длина (L), м	Высота (H), мм	Ширина(B), мм	Толщина(S), мм	Вид металла
PY-4	2,5 / 2,7 / 3,0	8	17	0,8 / 1,0	AISI 304 AISI 430
		10	21		
	3,0	12	25	1,0	латунь медь
		15	31		

Возможно нестандартное исполнение под заказ.

Маркировка

Для заказа вы можете составить маркировку профиля нужной вам конфигурации по указанной рядом схеме.

Например: PY-4-2500x10x21-Copper H_aisi304 будет означать что вы хотите заказать профиль PY-4 в цвете Copper Hairline длиной 2,5 метра и шириной видимой части с одной из сторон 21 мм.



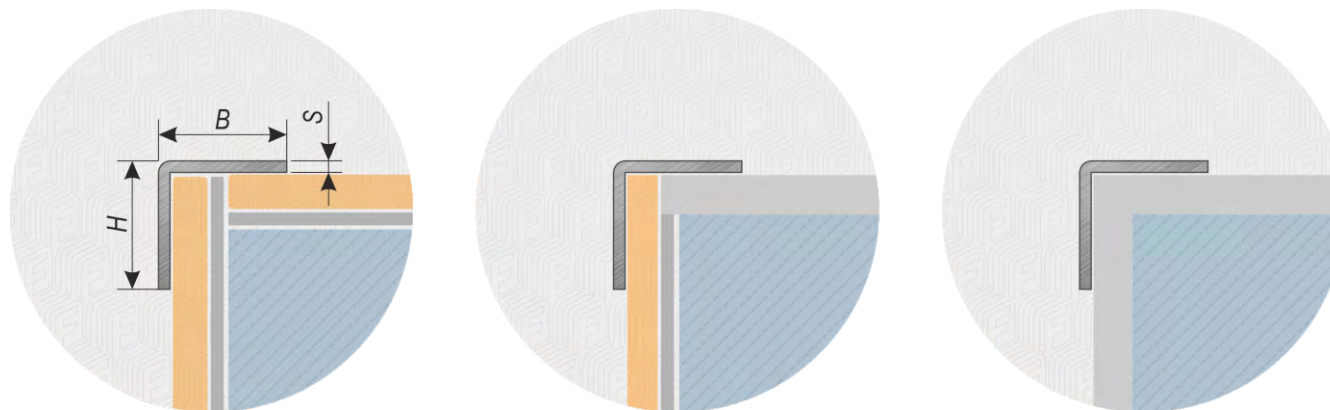
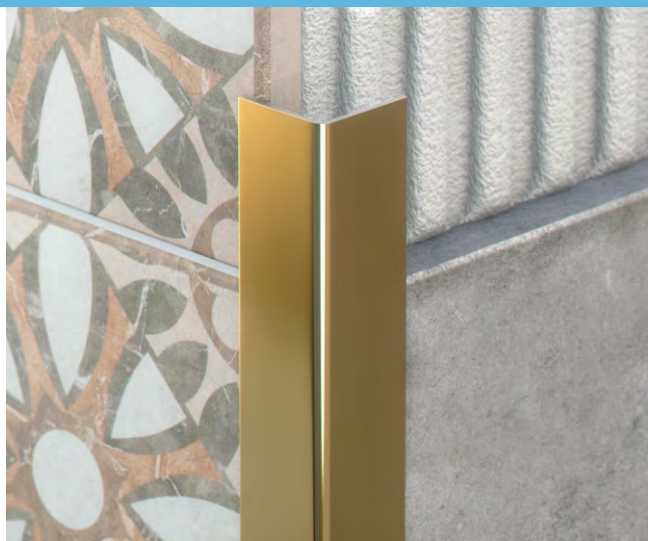

L-образный профиль-уголок из нержавеющей стали 0,8 мм в стандартном исполнении для внешних углов кафельной плитки. Используется, как декоративный, накладной, элемент при формировании внешнего угла.

Протектор стен, колонн, перекрытий торговых залов, площадок с большой проходимостью людей и торговых тележек. Накладной элемент для защиты кромок колонн, внешних углов, поворотов и стен со ступенчатой плоскостью.

Является надёжной защитой кромок плитки и углов от механических повреждений, выполняет функцию армирования строительных конструкций, а также может использоваться в качестве профиля для защиты углов ступеней.

L-образный наружный профиль уголок

Наименование	Длина (L), м	Высота (H), мм	Ширина(B), мм	Толщина(S), мм	Вид металла
L-1	2,5 / 2,7 / 3,0	10, 15, 20, 25, 30,	10, 15, 20, 25, 30,	0,8 / 1,0	AISI 304 AISI 430
		35, 40, 45, 50, 55,	35, 40, 45, 50, 55,		
	3,0	60, 65, 70, 75, 80,	60, 65, 70, 75, 80,	1,0	латунь медь
		85, 90, 95, 100	85, 90, 95, 100		

Возможно нестандартное исполнение под заказ.

Варианты поверхностей и покрытия:

- полированная, сатинированная или матовая
- более 25 видов цветных покрытий
- покраска в цвета палитры RAL

Другие варианты исполнения:

- латунь, медь.

Способ крепления: - на клей.

Стандартная длина - 2700мм.

Маркировка

Для заказа вы можете составить маркировку профиля нужной вам конфигурации по указанной рядом схеме.

Например: L-1-2500x10x10-Copper Red H_aisi304 будет означать что вы хотите заказать профиль L-1 в цвете Copper Red Hairline длиной 2,5 метра и шириной полки 10мм.



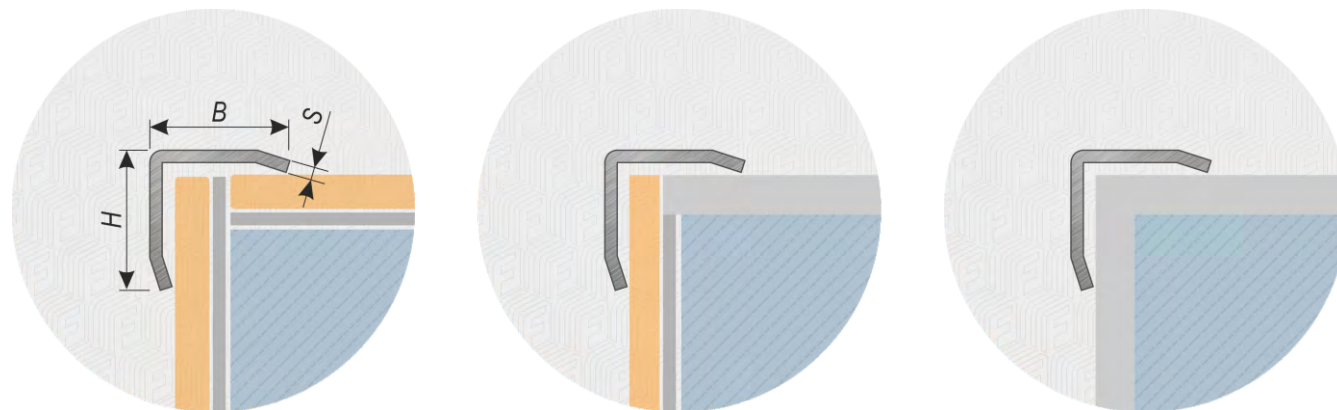

L-образный профиль-уголок из нержавеющей стали 0,8 мм в стандартном исполнении для внешних углов кафельной плитки. Используется, как декоративный, накладной, элемент при формировании внешнего угла.

Протектор стен, колонн, перекрытий торговых залов, площадок с большой проходимостью людей и торговых тележек. Накладной элемент для защиты кромок колонн, внешних углов, поворотов и стен со ступенчатой плоскостью.

Является надёжной защитой кромок плитки и углов от механических повреждений, выполняет функцию армирования строительных конструкций, а также может использоваться в качестве профиля для защиты углов ступеней.

L-образный наружный профиль уголок

Наименование	Длина (L), м	Высота (H), мм	Ширина(B), мм	Толщина(S), мм	Вид металла
L-2	2,5 / 2,7 / 3,0	15, 20, 25, 30, 35,	15, 20, 25, 30, 35,	0,8 / 1,0	AISI 304 AISI 430
		40, 45, 50, 55, 60,	40, 45, 50, 55, 60,		
		65, 70, 75, 80, 85,	65, 70, 75, 80, 85,		
	3,0	90, 95, 100	90, 95, 100	1,0	латунь медь

Возможно нестандартное исполнение под заказ.

Варианты поверхностей и покрытия:

- полированная, сатинированная или матовая
- более 25 видов цветных покрытий
- покраска в цвета палитры RAL

Другие варианты исполнения:

- латунь, медь.

Способ крепления: - на клей.

Стандартная длина - 2700мм.

Маркировка

Для заказа вы можете составить маркировку профиля нужной вам конфигурации по указанной рядом схеме.

Например: L-2-2700x15x15-Copper Red H_aisi304 будет означать что вы хотите заказать профиль L-2 в цвете Copper Red Hairline длиной 2,7 метра и шириной полки 15мм.



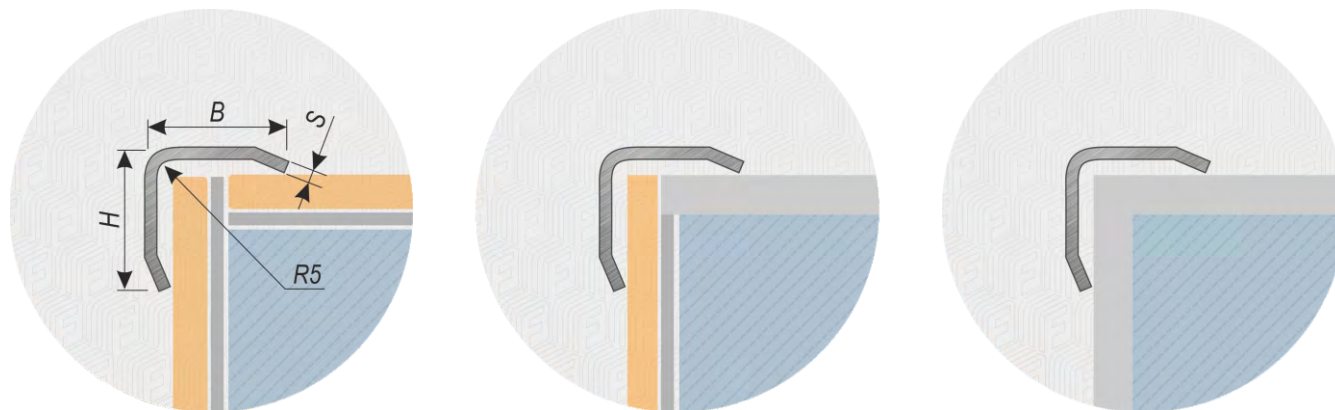
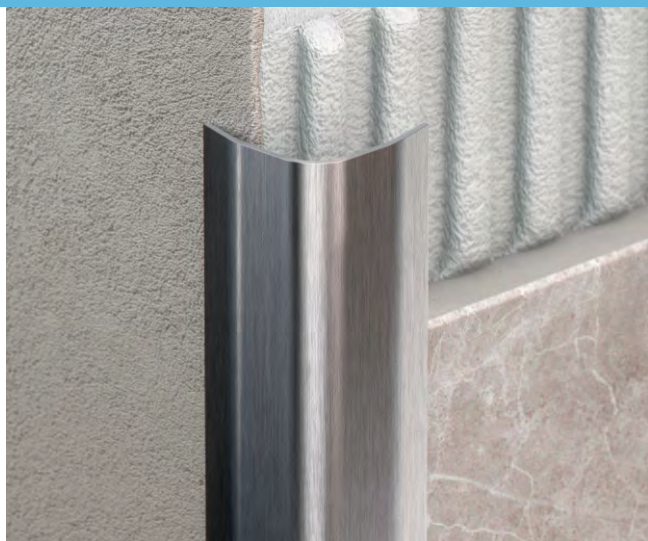

L-образный профиль-уголок из нержавеющей стали 0,8 мм в стандартном исполнении для внешних углов кафельной плитки. Используется, как декоративный, накладной, элемент при формировании внешнего угла.

Протектор стен, колонн, перекрытий торговых залов, площадок с большой проходимостью людей и торговых тележек. Накладной элемент для защиты кромок колонн, внешних углов, поворотов и стен со ступенчатой плоскостью.

Является надёжной защитой кромок плитки и углов от механических повреждений, выполняет функцию армирования строительных конструкций, а также может использоваться в качестве профиля для защиты углов ступеней.

Варианты поверхностей и покрытия:

- полированная, сатинированная или матовая
- более 25 видов цветных покрытий
- покраска в цвета палитры RAL

Другие варианты исполнения:

- латунь, медь.

Способ крепления: - на клей.

Стандартная длина - 2700мм.

L-образный наружный профиль уголок

Наименование	Длина (L), м	Высота (H), мм	Ширина(B), мм	Толщина(S), мм	Вид металла
L-3	2,5 / 2,7 / 3,0	30	30	0,8 / 1,0	AISI 304 AISI 430
		40	40		
	3,0	50	50	1,0	латунь медь

Возможно нестандартное исполнение под заказ.

Маркировка

Для заказа вы можете составить маркировку профиля нужной вам конфигурации по указанной рядом схеме.

Например: L-3-2700x30x30-Copper Red H_aisi304 будет означать что вы хотите заказать профиль L-3 в цвете Copper Red Hairline длиной 2,7 метра и шириной полки 30 мм.



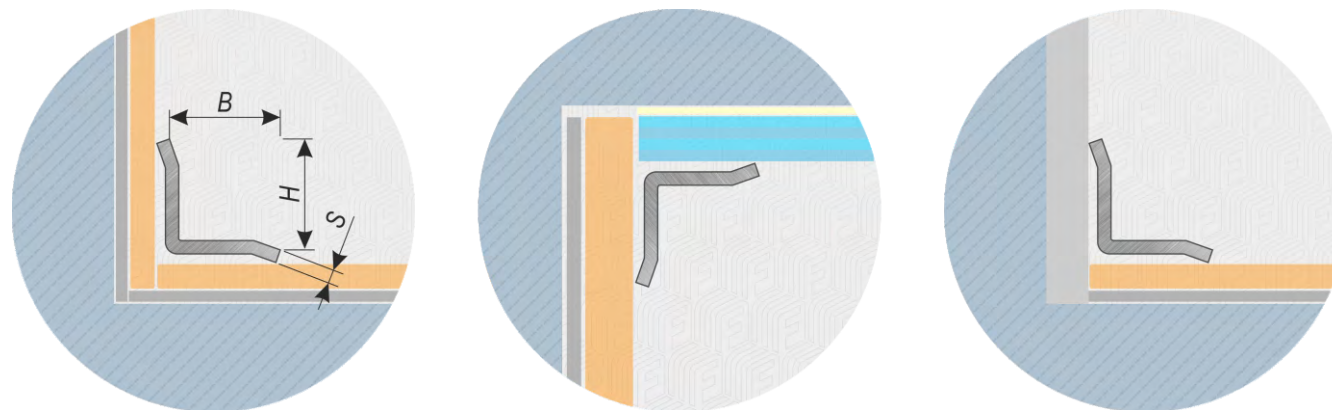

L-образный профиль-уголок из нержавеющей стали 0,8 мм в стандартном исполнении для внешних углов кафельной плитки. Используется, как декоративный, накладной, элемент при формировании внешнего угла.

Протектор стен, колонн, перекрытий торговых залов, площадок с большой проходимостью людей и торговых тележек. Накладной элемент для защиты кромок колонн, внешних углов, поворотов и стен со ступенчатой плоскостью.

Является надёжной защитой кромок плитки и углов от механических повреждений, выполняет функцию армирования строительных конструкций, а также может использоваться в качестве профиля для защиты углов ступеней.

Варианты поверхностей и покрытия:

- полированная, сатинированная или матовая
- более 25 видов цветных покрытий
- покраска в цвета палитры RAL

Другие варианты исполнения:

- латунь, медь.

Способ крепления: - на клей.

Стандартная длина - 2700мм.

L-образный внутренний профиль уголок

Наименование	Длина (L), м	Высота (H), мм	Ширина(B), мм	Толщина(S), мм	Вид металла
L-4	2,5 / 2,7 / 3,0	30	30	0,8 / 1,0	AISI 304 AISI 430
		40	40		
	3,0	50	50	1,0	латунь медь

Возможно нестандартное исполнение под заказ.

Маркировка

Для заказа вы можете составить маркировку профиля нужной вам конфигурации по указанной рядом схеме.

Например: L-4-3000x40x40-Bronze H_aisi304 будет означать что вы хотите заказать профиль L-4 в цвете Bronze Hairline длиной 3,0 метра и шириной полки 40 мм.



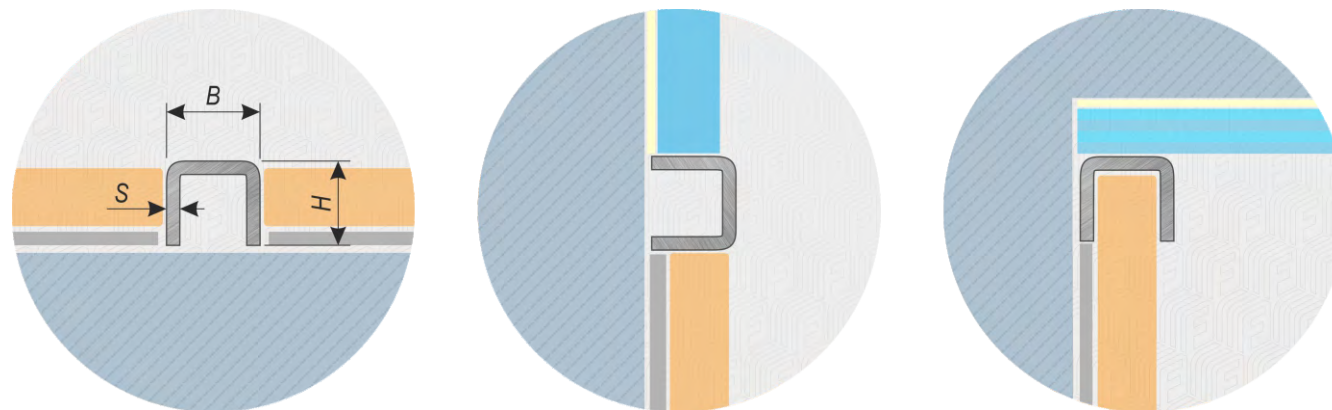
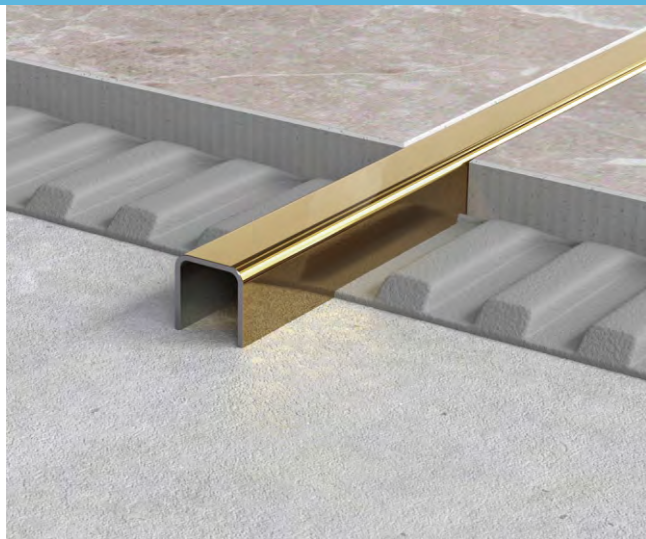

U-образная вставка-раскладка для кафельной плитки из нержавеющей стали 0,8 мм в стандартном исполнении.

Профиль используется, как декоративная вставка, профильная раскладка для кафельной плитки, керамогранита, стеновых панелей, закладной элемент напольных, стеновых или потолочных покрытий.

Выполняет функцию разделения между различными или однородными материалами, визуальнo разделяет элементы архитектуры, является закладным, начальным или направляющим профилем для различных отделочных материалов.

U-образный профиль вставка

Наименование	Длина (L), м	Высота (H), мм	Ширина(B), мм	Толщина(S), мм	Вид металла
U-1	2,5 / 2,7 / 3,0	10	10	0,8 / 1,0	AISI 304 AISI 430
		12	12		
	3,0	15	15	1,0	латунь медь
		20	20		

Варианты поверхностей и покрытия:

- полированная, сатинированная или матовая
- более 25 видов цветных покрытий
- покраска в цвета палитры RAL

Другие варианты исполнения:

- латунь, медь.

Способ крепления: - на клей.

Стандартная длина - 2700мм.

Возможно нестандартное исполнение под заказ.

Маркировка

Для заказа вы можете составить маркировку профиля нужной вам конфигурации по указанной рядом схеме.

Например: U-1-2500x10x10-Bronze H_aisi304 будет означать что вы хотите заказать профиль U-1 в цвете Bronze Hairline длиной 2,5 метра и шириной видимой части 10 мм.



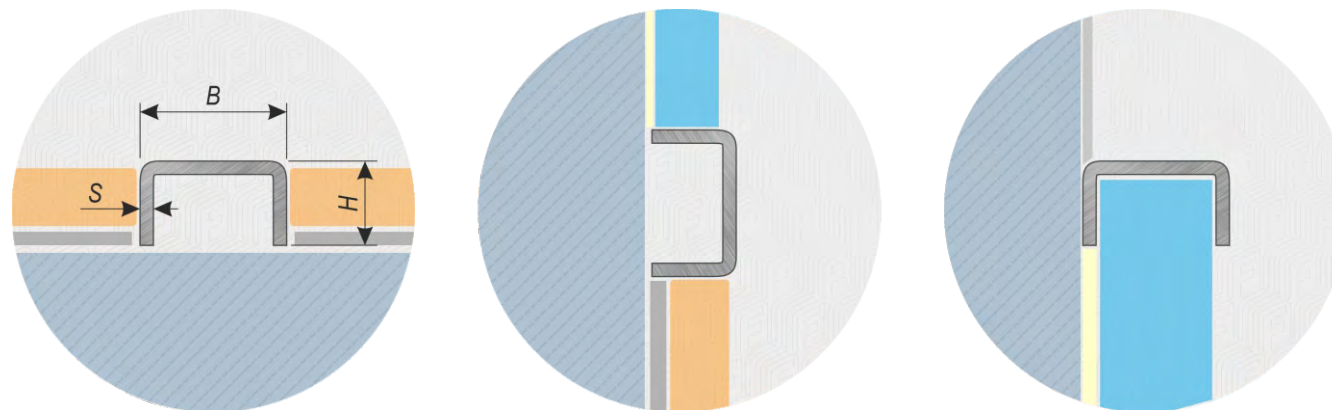
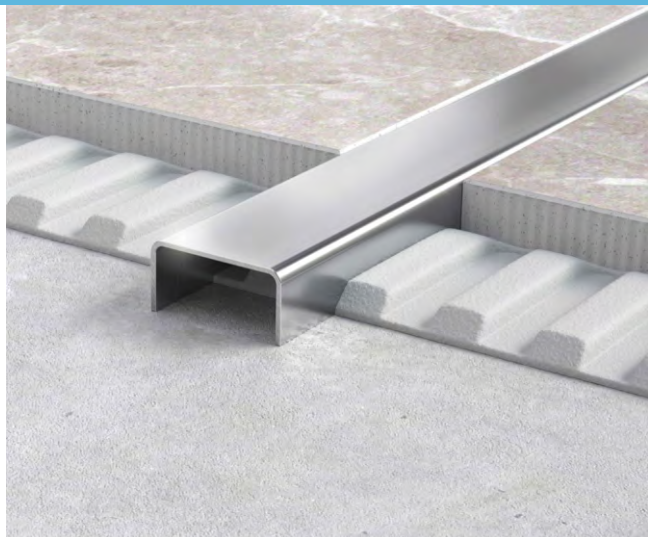

U-образная вставка-раскладка для кафельной плитки из нержавеющей стали 0,8 мм в стандартном исполнении.

Профиль используется, как декоративная вставка, профильная раскладка для кафельной плитки, керамогранита, стеновых панелей, закладной элемент напольных, стеновых или потолочных покрытий.

Выполняет функцию разделения между различными или однородными материалами, визуальнo разделяет элементы архитектуры, является закладным, начальным или направляющим профилем для различных отделочных материалов.

U-образный профиль вставка

Наименование	Длина (L), м	Высота (H), мм	Ширина(B), мм	Толщина(S), мм	Вид металла
U-2	2,5 / 2,7 / 3,0 3,0	6	10	0,8 / 1,0	AISI 304 AISI 430
		8	15		
		10	20	1,0	латунь медь
		12	25		
		15	30		

Возможно нестандартное исполнение под заказ.

Варианты поверхностей и покрытия:

- полированная, сатинированная или матовая
- более 25 видов цветных покрытий
- покраска в цвета палитры RAL

Другие варианты исполнения:

- латунь, медь.

Способ крепления: - на клей.

Стандартная длина - 2700мм.

Маркировка

Для заказа вы можете составить маркировку профиля нужной вам конфигурации по указанной рядом схеме.

Например: U-2-2500x6x10-Bronze H_aisi304 будет означать что вы хотите заказать профиль U-2 в цвете Bronze Hairline длиной 2,5 метра и шириной видимой части 10 мм.



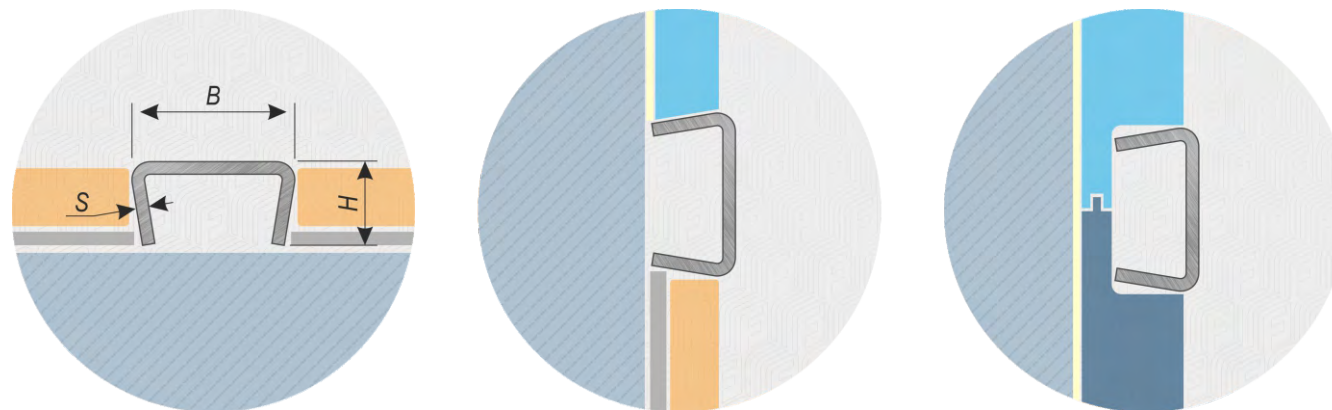
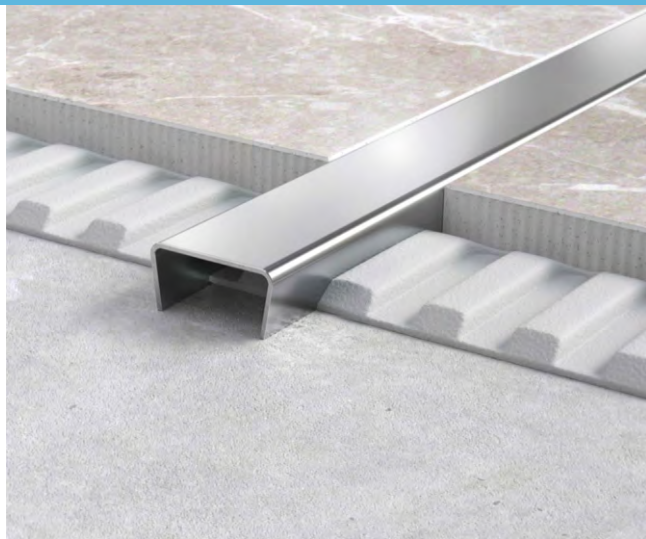

U-образная вставка-раскладка со скошенными боковыми полками для кафельной плитки из нержавеющей стали 0,8 мм в стандартном исполнении.

Профиль используется, как декоративная вставка, профильная раскладка для кафельной плитки, керамогранита, стеновых панелей, закладной элемент напольных, стеновых или потолочных покрытий.

Выполняет функцию разделения между различными или однородными материалами, визуально разделяет элементы архитектуры, является закладным, начальным или направляющим профилем для различных отделочных материалов.

U-образный профиль вставка

Наименование	Длина (L), м	Высота (H), мм	Ширина(B), мм	Толщина(S), мм	Вид металла
U-2.1	2,5 / 2,7 / 3,0 3,0	6	10	0,8 / 1,0	AISI 304 AISI 430
		8	15		
		10	20	1,0	латунь медь
		12	25		
		15	30		

Возможно нестандартное исполнение под заказ.

Варианты поверхностей и покрытия:

- полированная, сатинированная или матовая
- более 25 видов цветных покрытий
- покраска в цвета палитры RAL

Другие варианты исполнения:

- латунь, медь.

Способ крепления: - на клей.

Стандартная длина - 2700мм.

Маркировка

Для заказа вы можете составить маркировку профиля нужной вам конфигурации по указанной рядом схеме.

Например: U-2.1-2700x6x10-Bronze H_aisi304 будет означать что вы хотите заказать профиль U-2.1 в цвете Bronze Hairline длиной 2,7 метра и шириной видимой части 10 мм.



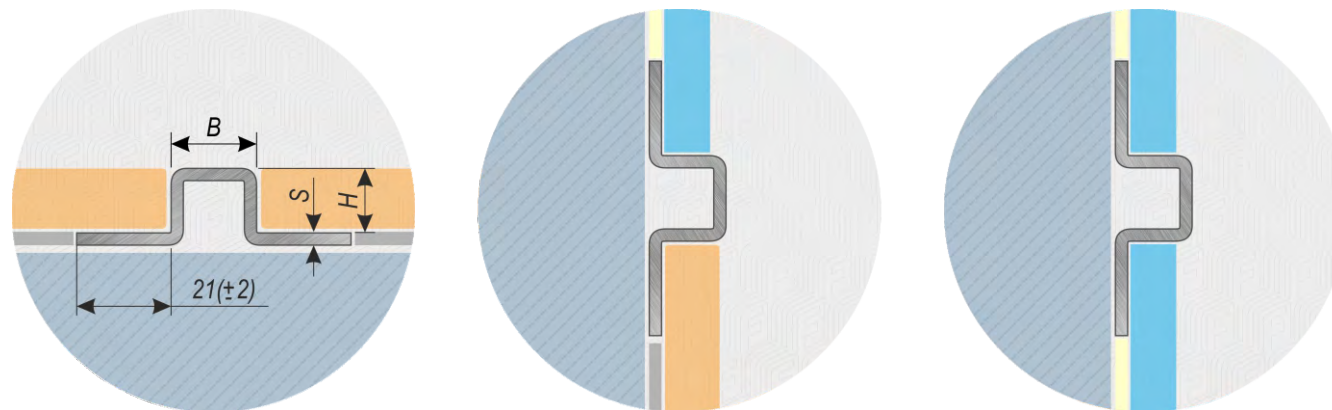
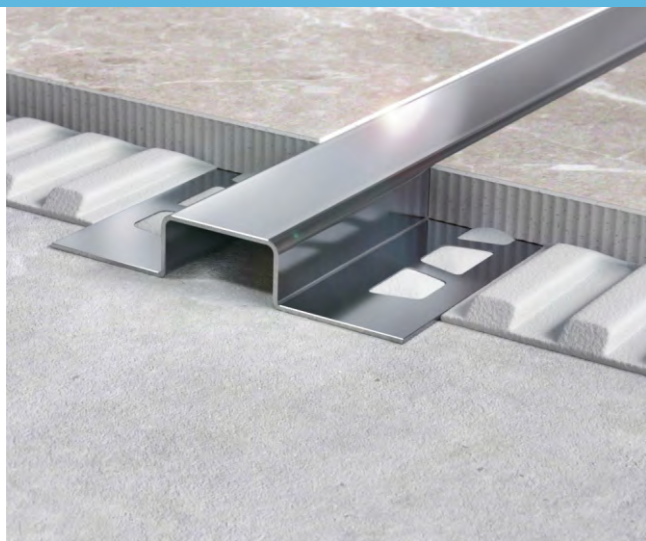

U-образная вставка-раскладка с двухсторонней фиксацией под покрытие для кафельной плитки из нержавеющей стали 0,8 мм в стандартном исполнении.

Профиль используется, как декоративная вставка, профильная раскладка для кафельной плитки, керамогранита, стеновых панелей, закладной элемент напольных, стеновых или потолочных покрытий.

Выполняет функцию разделения между различными или однородными материалами, визуально разделяет элементы архитектуры, является закладным, начальным или направляющим профилем для различных отделочных материалов.

U-образный профиль вставка

Наименование	Длина (L), м	Высота (H), мм	Ширина(B), мм	Толщина(S), мм	Вид металла
U-3	2,5 / 2,7 / 3,0	8	15	0,8 / 1,0	AISI 304 AISI 430
		10	20		
	3,0	12	25	1,0	латунь медь
		15	30		

Варианты поверхностей и покрытия:

- полированная, сатинированная или матовая
- более 25 видов цветных покрытий
- покраска в цвета палитры RAL

Другие варианты исполнения:

- латунь, медь.

Способ крепления: - на клей.

Стандартная длина - 2700мм.

Возможно нестандартное исполнение под заказ.

Маркировка

Для заказа вы можете составить маркировку профиля нужной вам конфигурации по указанной рядом схеме.

Например: U-3-2700x8x15-Bronze H_aisi304 будет означать что вы хотите заказать профиль U-3 в цвете Bronze Hairline длиной 2,7 метра и шириной видимой части 15 мм.



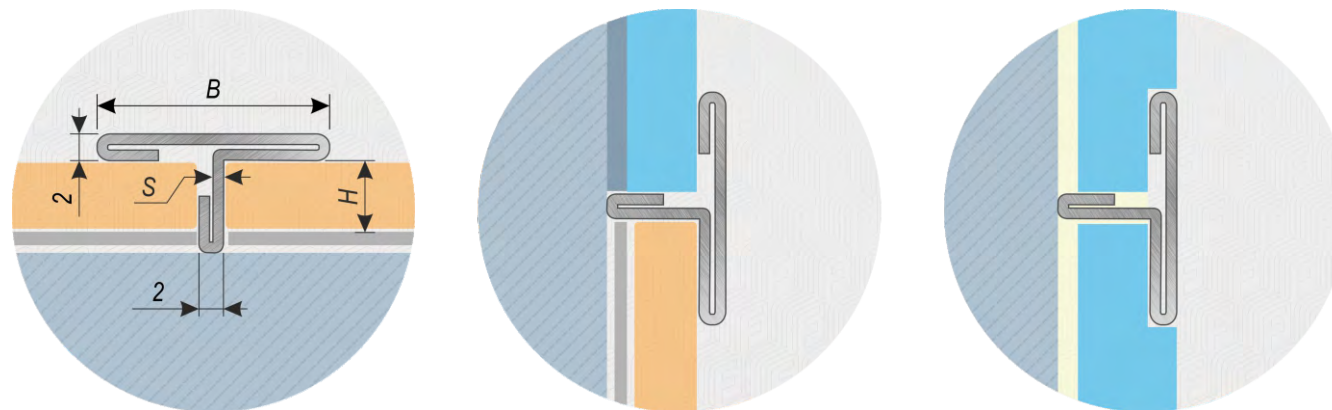

T – образный профиль из нержавеющей стали 0,8 мм в стандартном исполнении. Профиль используется, как декоративная вставка между различными материалами, является частью композиции пола, стен, мебели.

Выполняет функцию перекрытия чернового зазора между материалами, визуально разделяет элементы архитектуры.

T-образный профиль вставка

Наименование	Длина (L), м	Высота (H), мм	Ширина(B), мм	Толщина(S), мм	Вид металла
PT-1	2,5 / 2,7 / 3,0	10	25	0,8 / 1,0	AISI 304 AISI 430
			30		латунь медь
	3,0		40	1,0	

Варианты поверхностей и покрытия:

- полированная, сатинированная или матовая
- более 25 видов цветных покрытий
- покраска в цвета палитры RAL

Другие варианты исполнения:

- латунь, медь.

Способ крепления: – на клей.

Стандартная длина - 2700мм.

Маркировка

Для заказа вы можете составить маркировку профиля нужной вам конфигурации по указанной рядом схеме.

Например: PT-1-2700x10x30-Bronze H_aisi304 будет означать что вы хотите заказать профиль PT-1 в цвете Bronze Hairline длиной 2,7 метра и шириной видимой части 30 мм.

Возможно нестандартное исполнение под заказ.



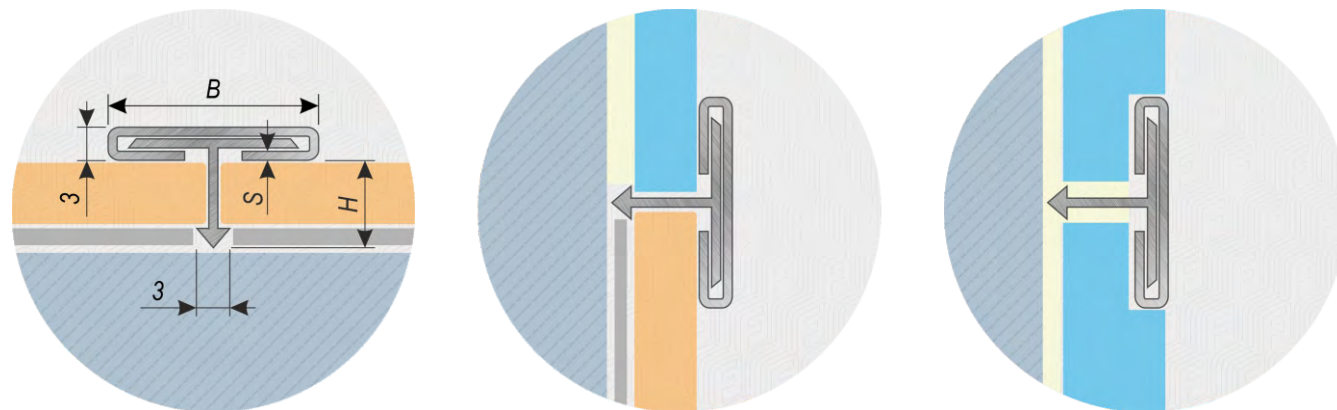
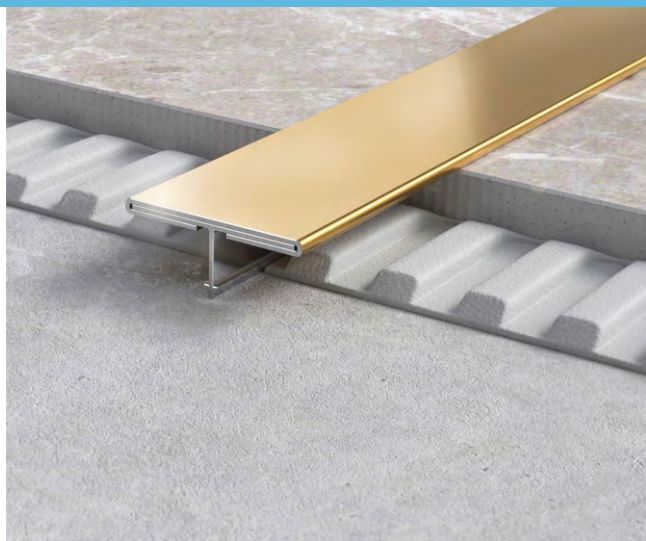

T – образный профиль из нержавеющей стали 0,8 мм в стандартном исполнении и алюминиевой вставкой. Профиль используется, как декоративная вставка между различными материалами, является частью композиции пола, стен, мебели.

Выполняет функцию перекрытия черного зазора между материалами, визуалью разделяет элементы архитектуры.

T-образный профиль вставка

Наименование	Длина (L), м	Высота (H), мм	Ширина(B), мм	Толщина(S), мм	Вид металла
PT-2	2,5 / 2,7 / 3,0	7	15	0,8 / 1,0	AISI 304 AISI 430
			22		
	3,0		28	1,0	латунь медь
			32		
			42		

Возможно нестандартное исполнение под заказ.

Варианты поверхностей и покрытия:

- полированная, сатинированная или матовая
- более 25 видов цветных покрытий
- покраска в цвета палитры RAL

Другие варианты исполнения:

- латунь, медь.

Способ крепления: – на клей.

Стандартная длина - 2700мм.

Маркировка

Для заказа вы можете составить маркировку профиля нужной вам конфигурации по указанной рядом схеме.

Например: PT-2-3000x7x22-Bronze S_aisi304 будет означать что вы хотите заказать профиль PT-2 в цвете Bronze Satin длиной 3,0 метра и шириной видимой части 22 мм.



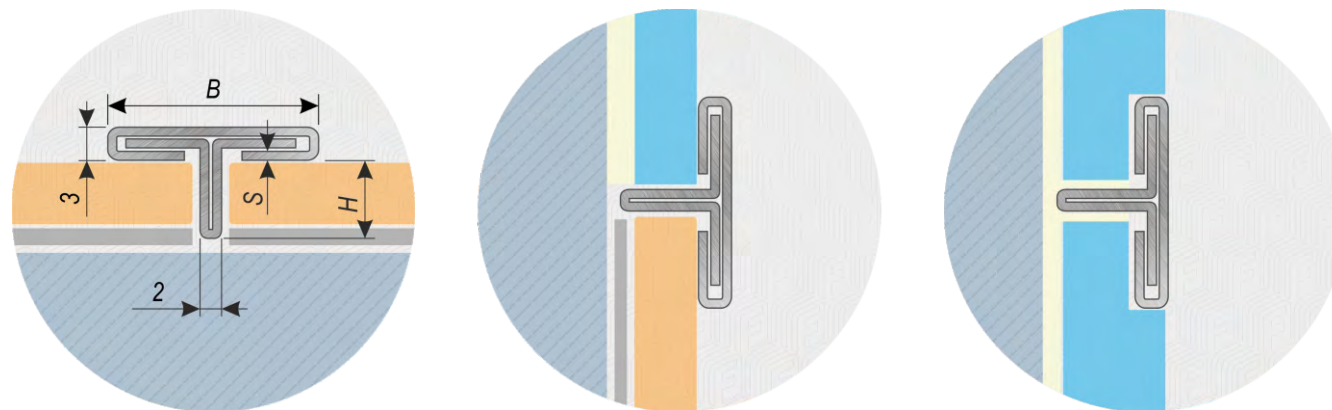
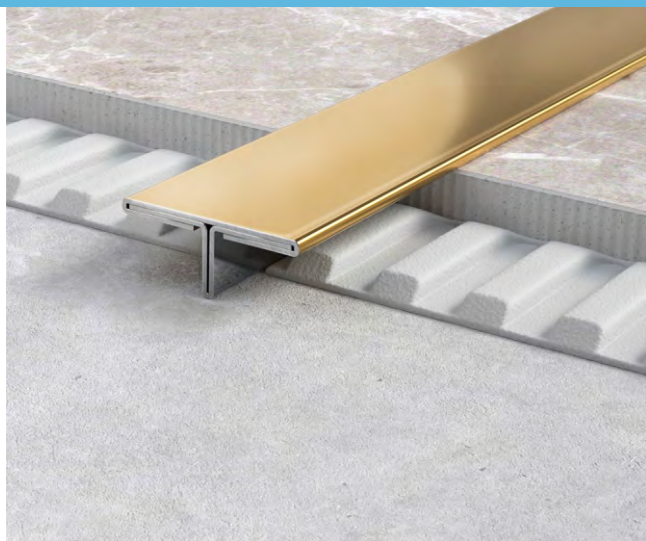

T – образный составной профиль из нержавеющей стали 0,8 мм в стандартном исполнении.

Профиль используется, как декоративная вставка между различными материалами, является частью композиции пола, стен, мебели.

Выполняет функцию перекрытия черного зазора между материалами, визуальнo разделяет элементы архитектуры.

T-образный профиль вставка

Наименование	Длина (L), м	Высота (H), мм	Ширина(B), мм	Толщина(S), мм	Вид металла
PT-3	2,5 / 2,7 / 3,0	8	15, 20, 25, 30	0,8 / 1,0	AISI 304 AISI 430
		10	15, 20, 25, 30		
		20	20	1,0	латунь медь
		25	25		
		30	30		

Возможно нестандартное исполнение под заказ.

Варианты поверхностей и покрытия:

- полированная, сатинированная или матовая
- более 25 видов цветных покрытий
- покраска в цвета палитры RAL

Другие варианты исполнения:

- латунь, медь.

Способ крепления: – на клей.

Стандартная длина - 2700мм.

Маркировка

Для заказа вы можете составить маркировку профиля нужной вам конфигурации по указанной рядом схеме.

Например: PT-3-3000x20x20-Bronze S_aisi304 будет означать что вы хотите заказать профиль PT-3 в цвете Bronze Satin длиной 3,0 метра и шириной видимой части 20 мм.



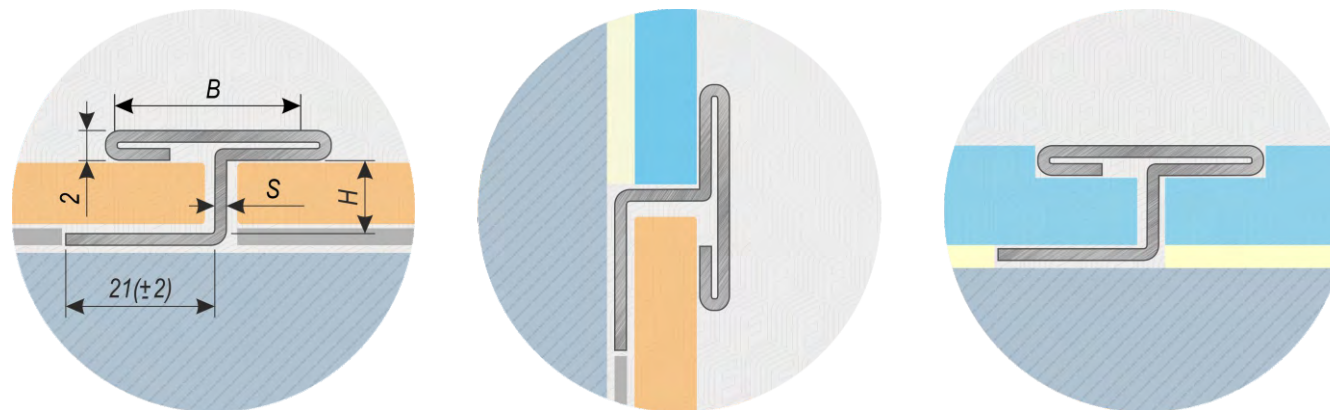

T-образный профиль вставка

T – образный профиль из нержавеющей стали 0,8 мм в стандартном исполнении. Профиль используется, как декоративная вставка между различными материалами, является частью композиции пола, стен, мебели.

Выполняет функцию перекрытия чернового зазора между материалами, визуально разделяет элементы архитектуры.

Наименование	Длина (L), м	Высота (H), мм	Ширина(B), мм	Толщина(S), мм	Вид металла
PT-4	2,5 / 2,7 / 3,0	8	25	0,8 / 1,0	AISI 304 AISI 430
		10			
	3,0	12		1,0	латунь медь
		15			

Варианты поверхностей и покрытия:

- полированная, сатинированная или матовая
- более 25 видов цветных покрытий
- покраска в цвета палитры RAL

Другие варианты исполнения:

- латунь, медь.

Способ крепления: – на клей.

Стандартная длина - 2700мм.

Возможно нестандартное исполнение под заказ.

Маркировка

Для заказа вы можете составить маркировку профиля нужной вам конфигурации по указанной рядом схеме.

Например: PT-4-3000x15x25-Bronze S_aisi304 будет означать что вы хотите заказать профиль PT-4 в цвете Bronze Satin длиной 3,0 метра и шириной видимой части 25 мм.



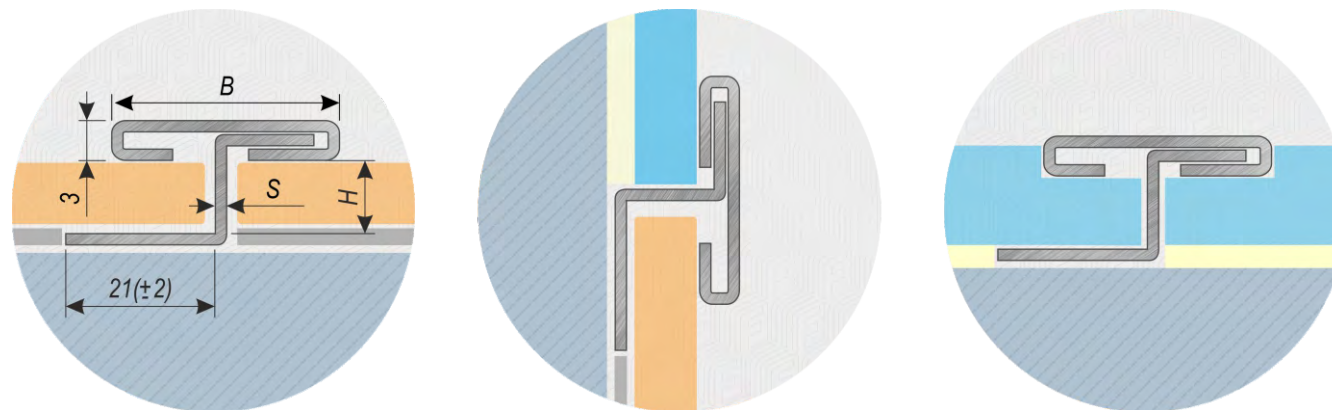
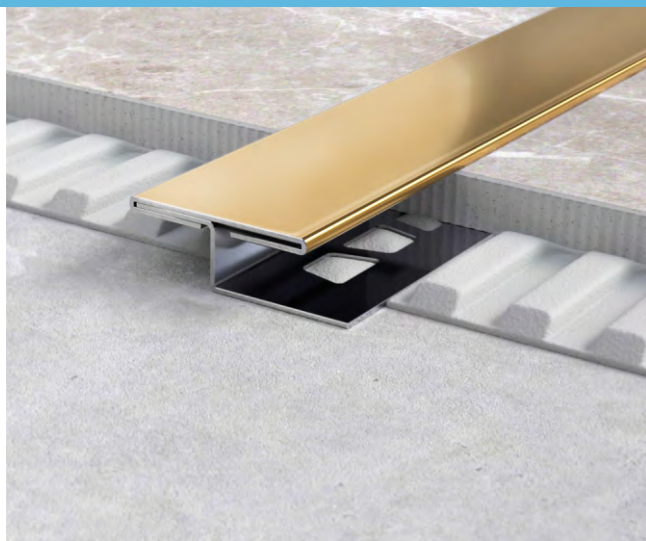

T – образный составной профиль из нержавеющей стали 0,8 мм в стандартном исполнении.

Профиль используется, как декоративная вставка между различными материалами, является частью композиции пола, стен, мебели.

Выполняет функцию перекрытия черного зазора между материалами, визуальнo разделяет элементы архитектуры.

T-образный профиль вставка

Наименование	Длина (L), м	Высота (H), мм	Ширина(B), мм	Толщина(S), мм	Вид металла
PT-5	2,5 / 2,7 / 3,0	8	20, 25, 30	0,8 / 1,0	AISI 304 AISI 430
		10	20, 25, 30		
	3,0	12	25, 30, 35, 40	1,0	латунь медь
		15	30, 35, 40		

Варианты поверхностей и покрытия:

- полированная, сатинированная или матовая
- более 25 видов цветных покрытий
- покраска в цвета палитры RAL

Другие варианты исполнения:

- латунь, медь.

Способ крепления: – на клей.

Стандартная длина - 2700мм.

Возможно нестандартное исполнение под заказ.

Маркировка

Для заказа вы можете составить маркировку профиля нужной вам конфигурации по указанной рядом схеме.

Например: PT-5-3000x12x35-Bronze S_aisi304 будет означать что вы хотите заказать профиль PT-5 в цвете Bronze Satin длиной 3,0 метра и шириной видимой части 35 мм.



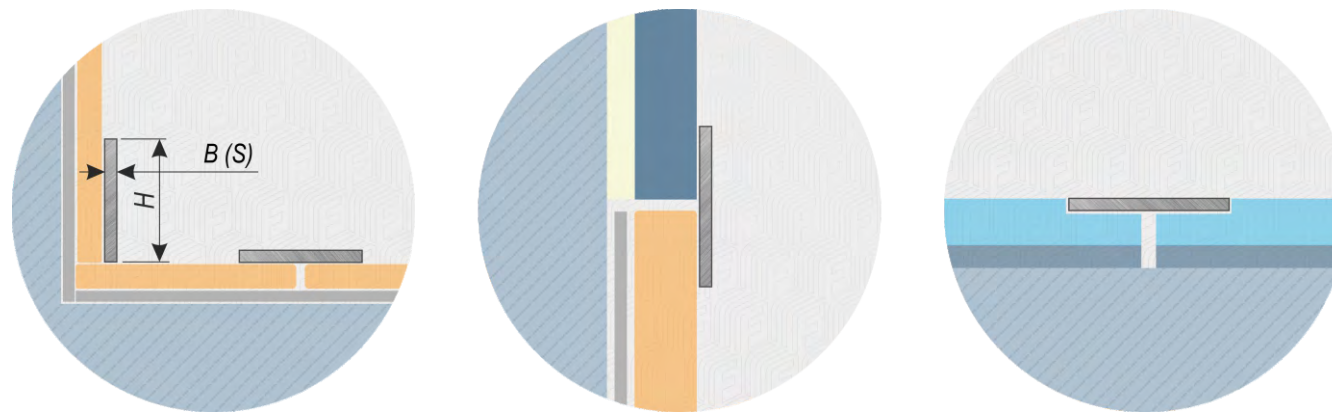

Декоративная вставка-полоса из нержавеющей стали 0,8 мм в стандартном исполнении. Используется, как декоративная накладка, профильная накладка для кафельной плитки, керамогранита, стеновых панелей, закладной элемент напольных, стеновых или потолочных покрытий.

Служит для маскировки соединений различными или однородными материалами, визуальнo разделяет элементы архитектуры.

Полоса

Наименование	Длина (L), м	Высота (H), мм	Ширина(B), мм	Толщина(S), мм	Вид металла
P-1	2,5 / 2,7 / 3,0	15, 20, 25, 30, 35, 40, 45, 50, 55, 60, 65, 70, 75, 80, 85, 90, 95, 100, 120, 150	0,8 / 1,0	0,8 / 1,0	AISI 304 AISI 430
	3,0			1,0	латунь медь

Варианты поверхностей и покрытия:

- полированная, сатинированная или матовая
- более 25 видов цветных покрытий
- покраска в цвета палитры RAL

Другие варианты исполнения:

- латунь, медь.

Способ крепления: - на клей.

Стандартная длина - 2700мм.

Маркировка

Для заказа вы можете составить маркировку профиля нужной вам конфигурации по указанной рядом схеме.

Например: P-1-3000x15x0,8-Black H_aisi304 будет означать что вы хотите заказать профиль P-1 в цвете Black Hairline Matt AFP длиной 3,0 метра и шириной видимой части 15 мм.



Возможно нестандартное исполнение под заказ.



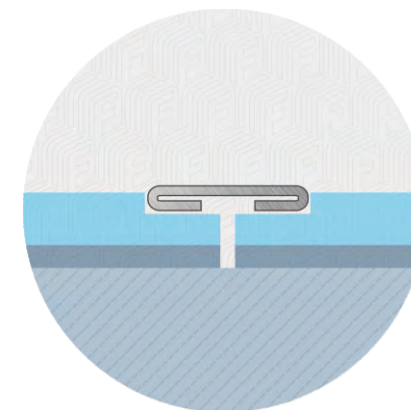
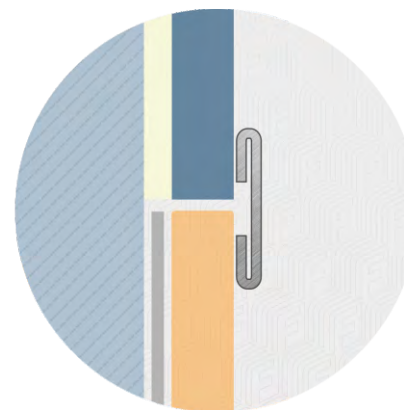
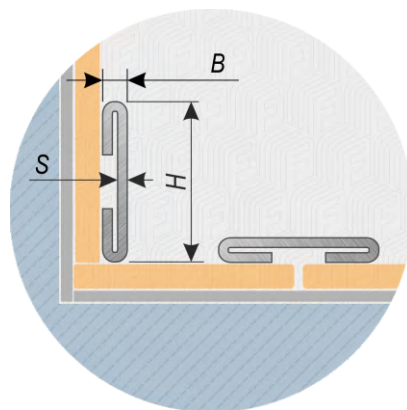
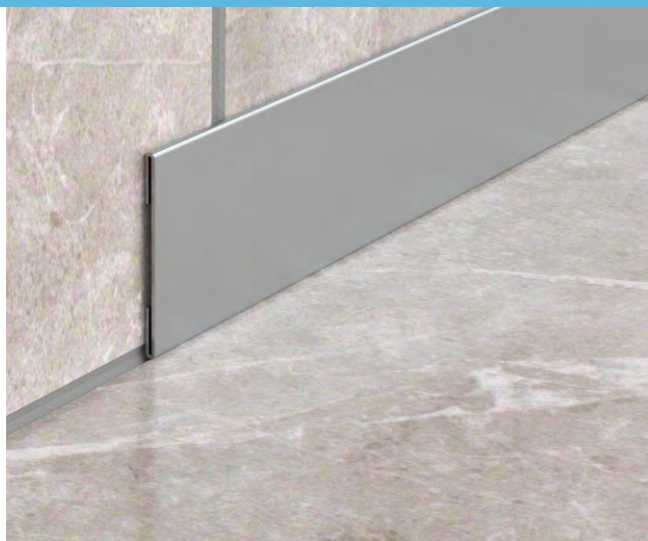

Декоративная вставка-полоса из нержавеющей стали 0,8 мм в стандартном исполнении. Используется, как декоративная накладка, профильная накладка для кафельной плитки, керамогранита, стеновых панелей, закладной элемент напольных, стеновых или потолочных покрытий.

Служит для маскировки соединений различными или однородными материалами, визуальнo разделяет элементы архитектуры.

Внимание!

Аналогичен полосе P-1, отличается более эстетичным видом благодаря завальцованным краям.

Варианты поверхностей и покрытия:

- полированная, сатинированная или матовая
- более 25 видов цветных покрытий
- покраска в цвета палитры RAL

Другие варианты исполнения:

- латунь, медь.

Способ крепления: - на клей.

Стандартная длина - 2700мм.

Полоса

Наименование	Длина (L), м	Высота (H), мм	Ширина(B), мм	Толщина(S), мм	Вид металла
P-1.1	2,5 / 2,7 / 3,0	15, 20, 25, 30, 35, 40, 45, 50, 55, 60, 65, 70, 75, 80, 85, 90, 95, 100, 120, 150	2,0	0,8 / 1,0	AISI 304 AISI 430
	3,0			1,0	латунь медь

Возможно нестандартное исполнение под заказ.

Маркировка

Для заказа вы можете составить маркировку профиля нужной вам конфигурации по указанной рядом схеме.

Например: P-1.1-3000x15x0,8-Black H_aisi304 будет означать что вы хотите заказать профиль P-1.1 в цвете Black Hairline Matt AFP длиной 3,0 метра и шириной видимой части 15 мм.



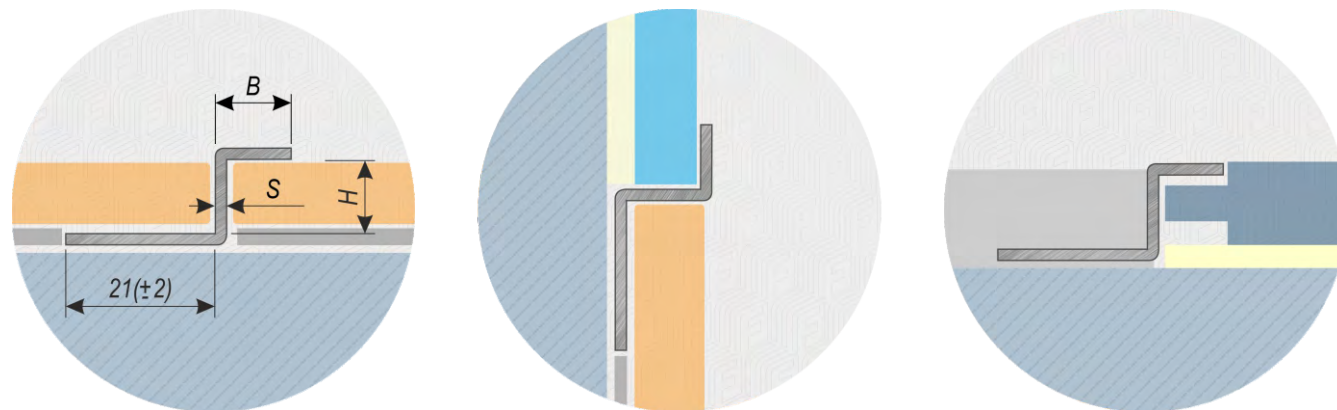

Z-образный профиль с фиксацией под покрытие из нержавеющей стали 0,8 мм в стандартном исполнении. Профиль используется, как декоративная вставка между различными материалами, является частью композиции пола, стен, мебели.

Выполняет функцию перекрытия черного зазора между различными материалами, визуалью разделяет элементы архитектуры.

Z-образный профиль вставка

Наименование	Длина (L), м	Высота (H), мм	Ширина(B), мм	Толщина(S), мм	Вид металла
PC-10	2,5 / 2,7 / 3,0	8	8	0,8 / 1,0	AISI 304 AISI 430
		10			
	3,0	12		1,0	латунь медь
		15			

Варианты поверхностей и покрытия:

- полированная, сатинированная или матовая
- более 25 видов цветных покрытий
- покраска в цвета палитры RAL

Другие варианты исполнения:

- латунь, медь.

Способ крепления: - на клей.

Стандартная длина - 2700мм.

Возможно нестандартное исполнение под заказ.

Маркировка

Для заказа вы можете составить маркировку профиля нужной вам конфигурации по указанной рядом схеме.

Например: PC-10-3000x12x8-Black H_aisi304 будет означать что вы хотите заказать профиль PC-10 в цвете Black Hairline Matt AFP длиной 3,0 метра и шириной видимой части 8 мм.



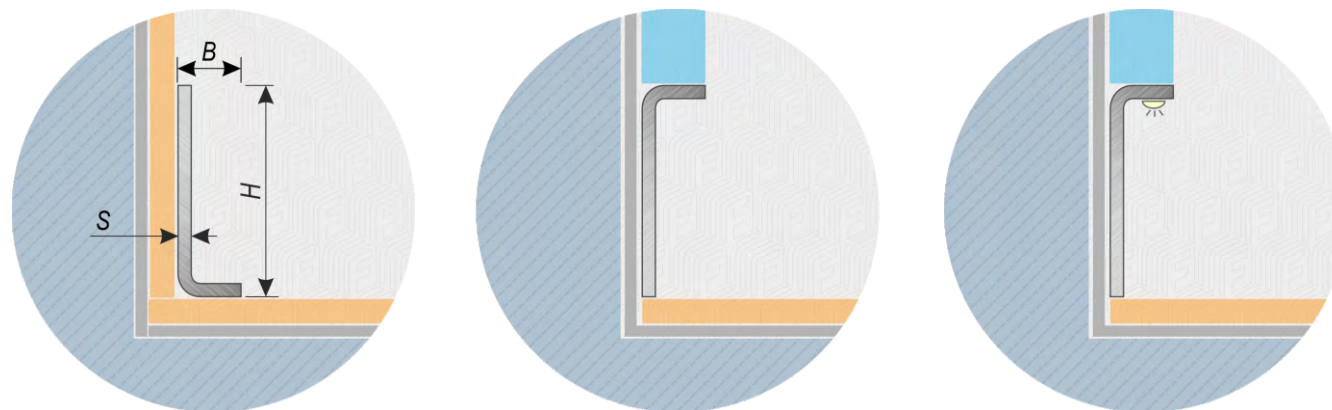

Декоративный L-образный профиль из нержавеющей стали 0,8 мм в стандартном исполнении. Используется, как плинтус для придания законченного вида помещениям отделанным плиткой, керамогранитом, стеновыми панелями и другими материалами.

Существует несколько вариантов применения. Как обычный плинтус и как теневой плинтус при установке короткой полкой вверх.

При использовании в качестве теневого профиля есть возможность скрытого монтажа подсветки (эффект парящей стены).

L-образный

Наименование	Длина (L), м	Высота (H), мм	Ширина(B), мм	Толщина(S), мм	Вид металла
PL-1	2,5 / 2,7 / 3,0	10	10	0,8 / 1,0	AISI 304 AISI 430
		20			
		30			
	3,0	40		1,0	латунь медь
		60			
		80			
		100			

Возможно нестандартное исполнение под заказ.

Варианты поверхностей и покрытия:

- полированная, сатинированная или матовая
- более 25 видов цветных покрытий
- покраска в цвета палитры RAL

Другие варианты исполнения:

- латунь, медь.

Способ крепления: - на клей.

Стандартная длина - 2700мм.

Маркировка

Для заказа вы можете составить маркировку профиля нужной вам конфигурации по указанной рядом схеме.

Например: PL-1-2700x60x10-Black H_aisi304 будет означать что вы хотите заказать профиль PL-1 в цвете Black Hairline Matt AFP длиной 2,7 метра и высотой 60 мм.



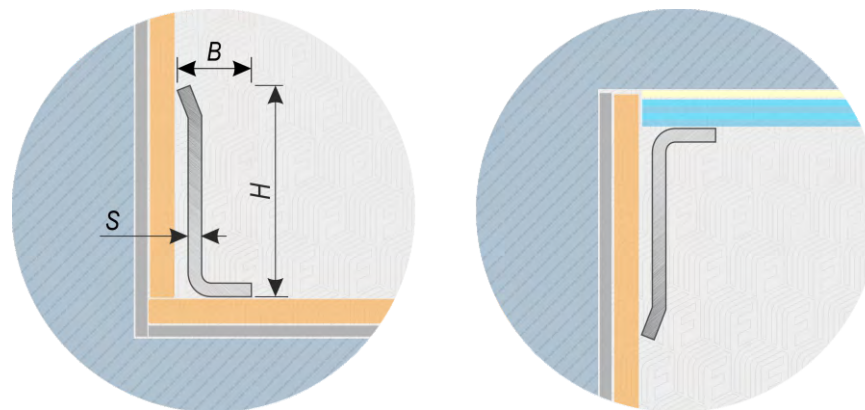

Декоративный L-образный профиль с верхней полкой под 45° из нержавеющей стали 0,8 мм в стандартном исполнении.

Используется, как плинтус для придания завершенного вида помещения отделанным плиткой, керамогранитом, стеновыми панелями и другими отделочными материалами.

L-образный

Наименование	Длина (L), м	Высота (H), мм	Ширина(B), мм	Толщина(S), мм	Вид металла
PL-2	2,5 / 2,7 / 3,0	40	10	0,8 / 1,0	AISI 304 AISI 430
		60			
		80			
	3,0	100		1,0	латунь медь
		120			
		150			

Возможно нестандартное исполнение под заказ.

Варианты поверхностей и покрытия:

- полированная, сатинированная или матовая
- более 25 видов цветных покрытий
- покраска в цвета палитры RAL

Другие варианты исполнения:

- латунь, медь.

Способ крепления: - на клей.

Стандартная длина - 2700мм.

Маркировка

Для заказа вы можете составить маркировку профиля нужной вам конфигурации по указанной рядом схеме.

Например: PL-2-2500x120x10-Black H_aisi304 будет означать что вы хотите заказать профиль PL-2 в цвете Black Hairline Matt AFP длиной 2,5 метра и высотой 120 мм.



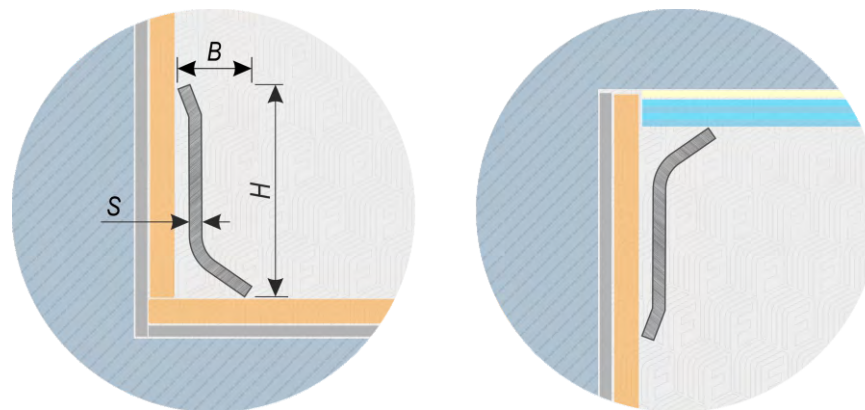

Декоративный L-образный профиль с верхней полкой под углом 45° и радиусной ножкой, из нержавеющей стали 0,8 мм в стандартном исполнении.

Используется, как плинтус для придания законченного вида помещениям отделанным плиткой, керамогранитом, стеновыми панелями и другими отделочными материалами.

L-образный

Наименование	Длина (L), м	Высота (H), мм	Ширина(B), мм	Толщина(S), мм	Вид металла
PL-3	2,5 / 2,7 / 3,0	40	10	0,8 / 1,0	AISI 304 AISI 430
		60			
		80			
	3,0	100		1,0	латунь медь
		120			
		150			

Варианты поверхностей и покрытия:

- полированная, сатинированная или матовая
- более 25 видов цветных покрытий
- покраска в цвета палитры RAL

Другие варианты исполнения:

- латунь, медь.

Способ крепления: - на клей.

Стандартная длина - 2700мм.

Возможно нестандартное исполнение под заказ.

Маркировка

Для заказа вы можете составить маркировку профиля нужной вам конфигурации по указанной рядом схеме.

Например: PL-3-3000x150x10-Black H_aisi304 будет означать что вы хотите заказать профиль PL-3 в цвете Black Hairline Matt AFP длиной 3,0 метра и высотой 150 мм.



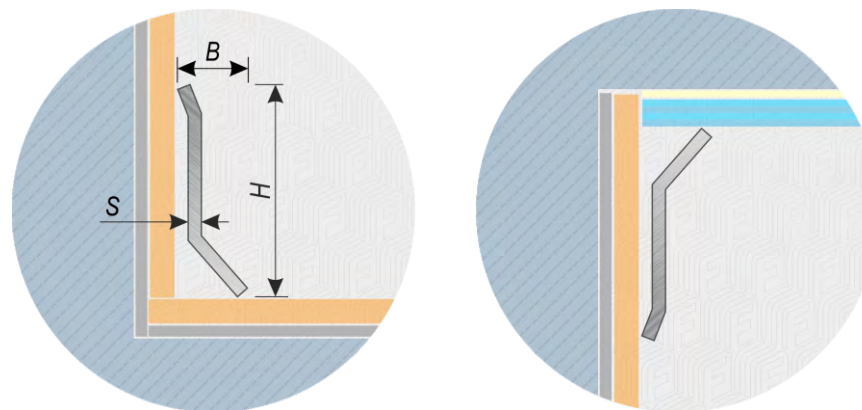

Декоративный L-образный профиль с верхней полкой и прямой ножкой под углом 45° из нержавеющей стали 0,8 мм в стандартном исполнении.

Используется, как плинтус для придания законченного вида помещениям отделанным плиткой, керамогранитом, стеновыми панелями и другими отделочными материалами.

L-образный

Наименование	Длина (L), м	Высота (H), мм	Ширина(B), мм	Толщина(S), мм	Вид металла
PL-4	2,5 / 2,7 / 3,0	40	10	0,8 / 1,0	AISI 304 AISI 430
		60			
		80			
	3,0	100		1,0	латунь медь
		120			
		150			

Возможно нестандартное исполнение под заказ.

Варианты поверхностей и покрытия:

- полированная, сатинированная или матовая
- более 25 видов цветных покрытий
- покраска в цвета палитры RAL

Другие варианты исполнения:

- латунь, медь.

Способ крепления: - на клей.

Стандартная длина - 2700мм.

Маркировка

Для заказа вы можете составить маркировку профиля нужной вам конфигурации по указанной рядом схеме.

Например: PL-4-2500x150x10-Black H_aisi304 будет означать что вы хотите заказать профиль PL-4 в цвете Black Hairline Matt AFP длиной 2,5 метра и высотой 150 мм.



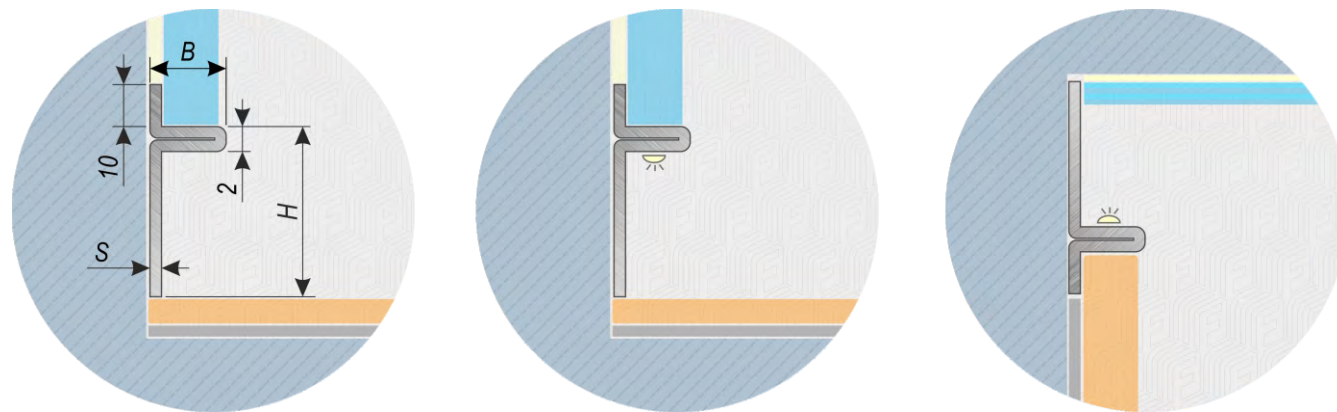

Декоративный L-образный профиль из нержавеющей стали 0,8 мм в стандартном исполнении.

Используется, как плинтус для придания законченного вида помещениям отделанным плиткой, керамогранитом, стеновыми панелями и другими отделочными материалами.

Данный вид плинтуса можно использовать как теневой – в качестве теневого плинтус PL-5 имеет возможность скрытого монтажа подсветки (эффект парящей стены).

L-образный

Наименование	Длина (L), м	Высота (H), мм	Ширина(B), мм	Толщина(S), мм	Вид металла	
PL-5	2,5 / 2,7 / 3,0	60	10, 15	0,8 / 1,0	AISI 304 AISI 430	
		80				
		100				
	3,0	120			1,0	латунь медь
		150				

Варианты поверхностей и покрытия:

- полированная, сатинированная или матовая
- более 25 видов цветных покрытий
- покраска в цвета палитры RAL

Другие варианты исполнения:

- латунь, медь.

Способ крепления: – на клей.

Стандартная длина - 2700мм.

Маркировка

Для заказа вы можете составить маркировку профиля нужной вам конфигурации по указанной рядом схеме.

Например: PL-5-3000x150x10-Black H_aisi304 будет означать что вы хотите заказать профиль PL-5 в цвете Black Hairline Matt AFP длиной 3,0 метра и высотой видимой части 150 мм.



Возможно нестандартное исполнение под заказ.



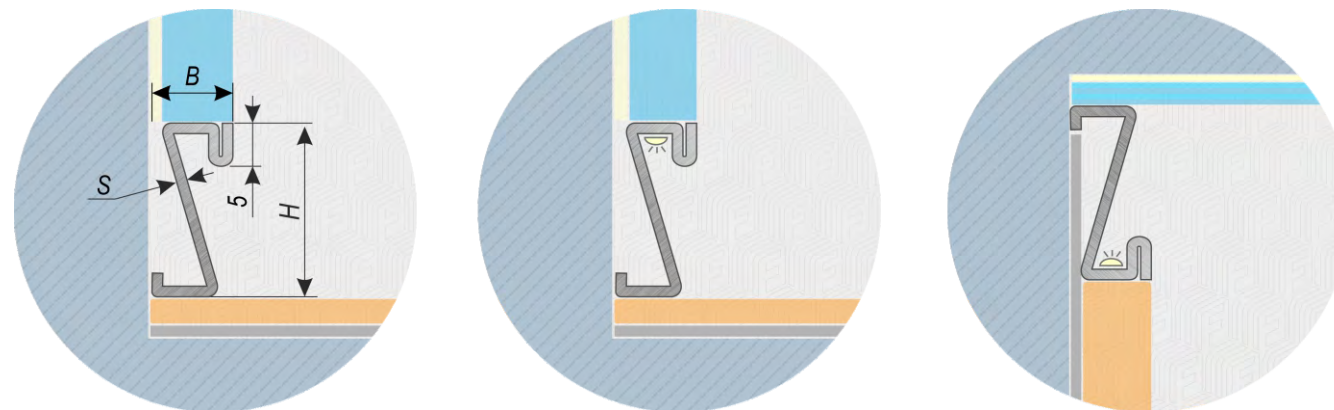

Теневой декоративный Z-образный профиль из нержавеющей стали 0,8 мм в стандартном исполнении.

Используется, как плинтус для придания законченного вида помещениям отделанным плиткой, керамогранитом, стеновыми панелями и другими отделочными материалами.

Теневой плинтус PS-1 имеет возможность скрытого монтажа подсветки (эффект парящей стены).

Z-образный

Наименование	Длина (L), м	Высота (H), мм	Ширина(B), мм	Толщина(S), мм	Вид металла
PS-1	2,5 / 2,7 / 3,0	60	10, 15	0,8 / 1,0	AISI 304 AISI 430
		80			
		100			
	3,0	120		1,0	латунь медь
		150			

Варианты поверхностей и покрытия:

- полированная, сатинированная или матовая
- более 25 видов цветных покрытий
- покраска в цвета палитры RAL

Другие варианты исполнения:

- латунь, медь.

Способ крепления: - на клей.

Стандартная длина - 2700мм.

Возможно нестандартное исполнение под заказ.

Маркировка

Для заказа вы можете составить маркировку профиля нужной вам конфигурации по указанной рядом схеме.

Например: PS-1-3000x150x10-Black SM_aisi304 будет означать что вы хотите заказать профиль PS-1 в цвете Black Mirror длиной 3,0 метра и высотой видимой части 150 мм.



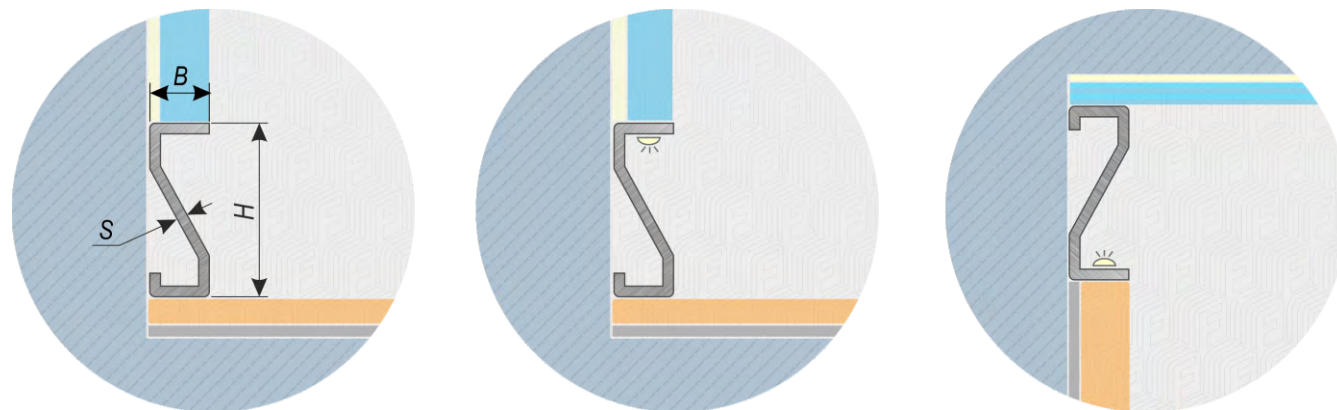

Теневой декоративный Z-образный профиль из нержавеющей стали 0,8 мм в стандартном исполнении.

Используется, как плинтус для придания законченного вида помещениям отделанным плиткой, керамогранитом, стеновыми панелями и другими отделочными материалами.

Теневой плинтус PS-2 имеет возможность скрытого монтажа подсветки (эффект парящей стены).

Z-образный

Наименование	Длина (L), м	Высота (H), мм	Ширина(B), мм	Толщина(S), мм	Вид металла
PS-2	2,5 / 2,7 / 3,0	60	10, 15	0,8 / 1,0	AISI 304 AISI 430
		80			
		100			
	3,0	120		1,0	латунь медь
		150			

Варианты поверхностей и покрытия:

- полированная, сатинированная или матовая
- более 25 видов цветных покрытий
- покраска в цвета палитры RAL

Другие варианты исполнения:

- латунь, медь.

Способ крепления: - на клей.

Стандартная длина - 2700мм.

Маркировка

Для заказа вы можете составить маркировку профиля нужной вам конфигурации по указанной рядом схеме.

Например: PS-2-2700x100x10-Black SM_aisi304 будет означать что вы хотите заказать профиль PS-2 в цвете Black Mirror длиной 2,7 метра и высотой видимой части 100 мм.



Возможно нестандартное исполнение под заказ.



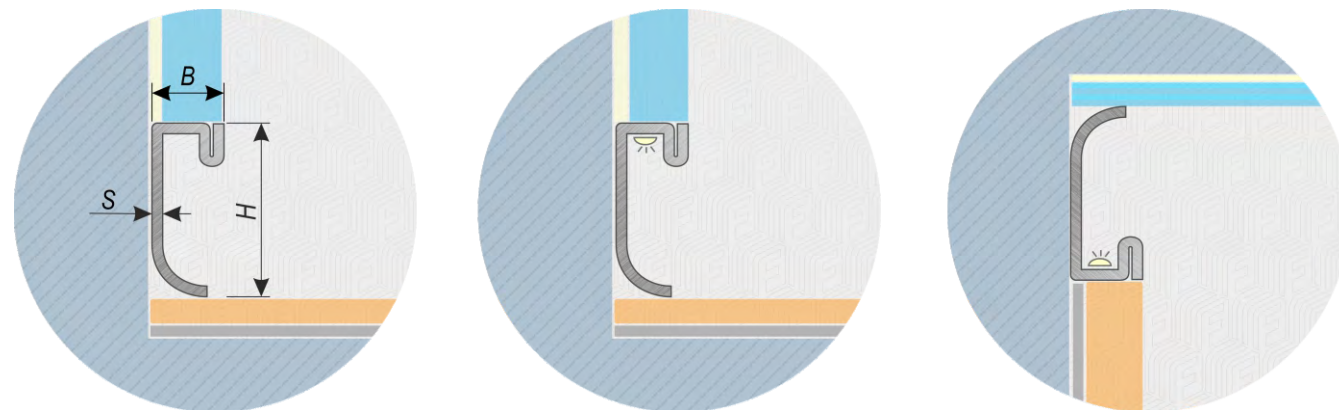
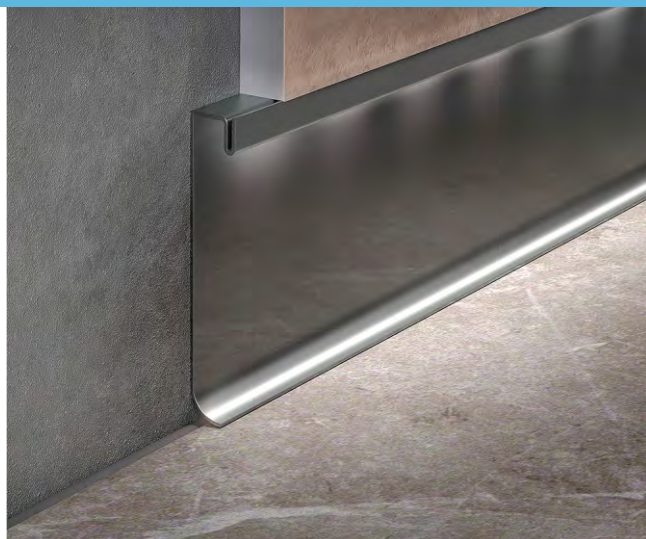

Теневой декоративный Z-образный профиль из нержавеющей стали 0,8 мм в стандартном исполнении.

Используется, как плинтус для придания законченного вида помещениям отделанным плиткой, керамогранитом, стеновыми панелями и другими отделочными материалами.

Теневой плинтус PS-3 имеет возможность скрытого монтажа подсветки (эффект парящей стены).

Z-образный

Наименование	Длина (L), м	Высота (H), мм	Ширина(B), мм	Толщина(S), мм	Вид металла
PS-3	2,5 / 2,7 / 3,0	60	10, 15	0,8 / 1,0	AISI 304 AISI 430
		80			
		100			
	3,0	120		1,0	латунь медь
		150			

Возможно нестандартное исполнение под заказ.

Варианты поверхностей и покрытия:

- полированная, сатинированная или матовая
- более 25 видов цветных покрытий
- покраска в цвета палитры RAL

Другие варианты исполнения:

- латунь, медь.

Способ крепления: - на клей.

Стандартная длина - 2700мм.

Маркировка

Для заказа вы можете составить маркировку профиля нужной вам конфигурации по указанной рядом схеме.

Например: PS-3-2500x80x15-Black SM_aisi304 будет означать что вы хотите заказать профиль PS-3 в цвете Black Mirror длиной 2,5 метра и высотой видимой части 80 мм.



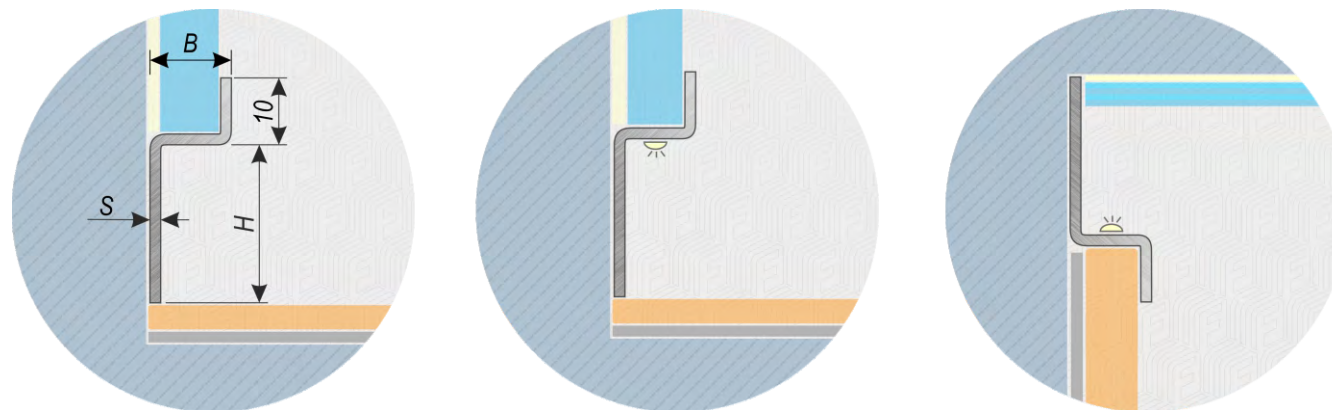
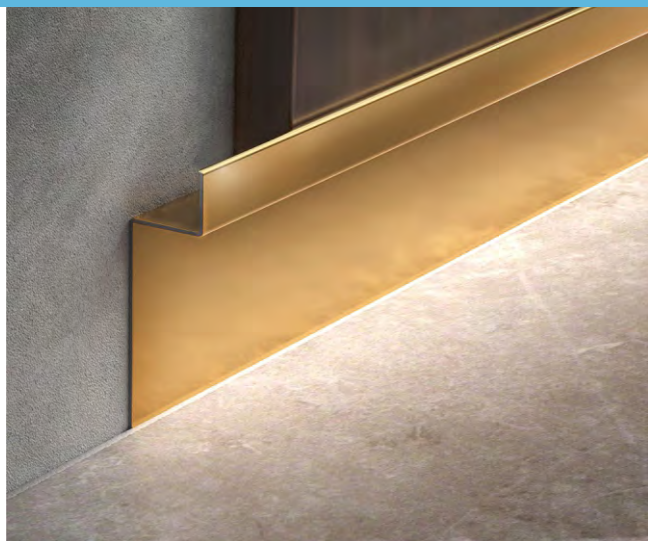

Теневой декоративный Z-образный профиль из нержавеющей стали 0,8 мм в стандартном исполнении.

Используется, как плинтус для придания законченного вида помещениям отделанным плиткой, керамогранитом, стеновыми панелями и другими отделочными материалами.

Теневой плинтус PS-4 имеет возможность скрытого монтажа подсветки (эффект парящей стены).

Z-образный

Наименование	Длина (L), м	Высота (H), мм	Ширина(B), мм	Толщина(S), мм	Вид металла
PS-4	2,5 / 2,7 / 3,0	60	10, 15	0,8 / 1,0	AISI 304 AISI 430
		80			
		100			
	3,0	120		1,0	латунь медь
		150			

Варианты поверхностей и покрытия:

- полированная, сатинированная или матовая
- более 25 видов цветных покрытий
- покраска в цвета палитры RAL

Другие варианты исполнения:

- латунь, медь.

Способ крепления: - на клей.

Стандартная длина - 2700мм.

Маркировка

Для заказа вы можете составить маркировку профиля нужной вам конфигурации по указанной рядом схеме.

Например: PS-4-2700x100x15-Black SM_aisi304 будет означать что вы хотите заказать профиль PS-4 в цвете Black Mirror длиной 2,7 метра и высотой видимой части 100 мм.



Возможно нестандартное исполнение под заказ.



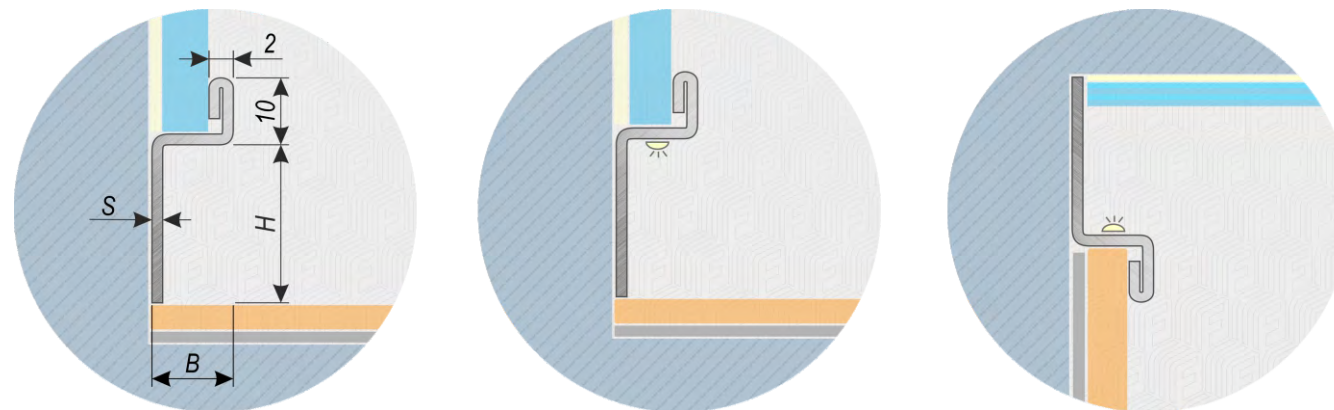
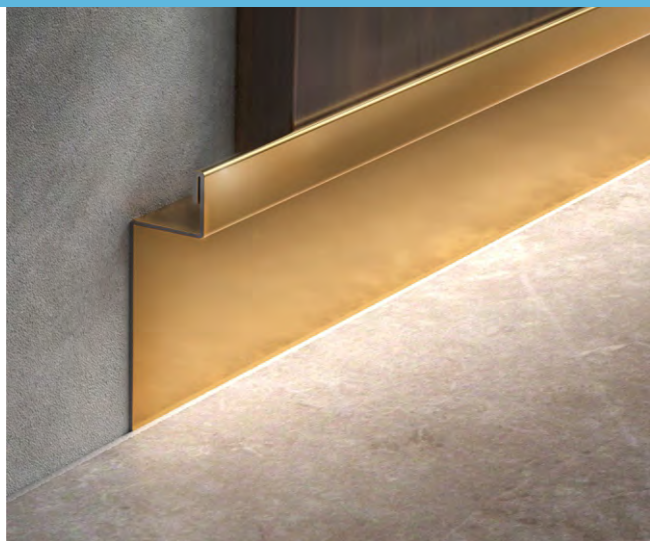

Теневой декоративный Z-образный профиль из нержавеющей стали 0,8 мм в стандартном исполнении.

Используется, как плинтус для придания законченного вида помещениям отделанным плиткой, керамогранитом, стеновыми панелями и другими отделочными материалами.

Теневой плинтус PS-4.1 имеет возможность скрытого монтажа подсветки (эффект парящей стены).

Z-образный

Наименование	Длина (L), м	Высота (H), мм	Ширина(B), мм	Толщина(S), мм	Вид металла	
PS-4.1	2,5 / 2,7 / 3,0	60	10, 15	0,8 / 1,0	AISI 304 AISI 430	
		80				
		100				
	3,0	120			1,0	латунь медь
		150				

Варианты поверхностей и покрытия:

- полированная, сатинированная или матовая
- более 25 видов цветных покрытий
- покраска в цвета палитры RAL

Другие варианты исполнения:

- латунь, медь.

Способ крепления: - на клей.

Стандартная длина - 2700мм.

Маркировка

Для заказа вы можете составить маркировку профиля нужной вам конфигурации по указанной рядом схеме.

Например: PS-4.1-2700x100x15-Black SM_aisi304 будет означать что вы хотите заказать профиль PS-4.1 в цвете Black Mirror длиной 2,7 метра и высотой видимой части 100 мм.



Возможно нестандартное исполнение под заказ.



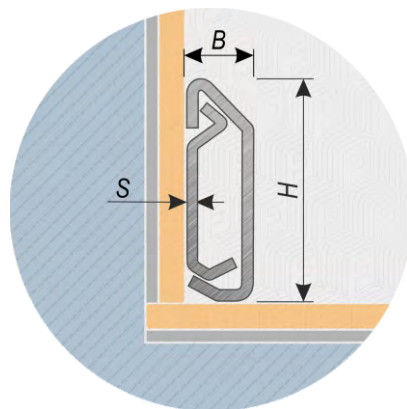

Составной декоративный профиль с защелкивающимся крепежом и косой верхней планкой под 45° из нержавеющей стали 0,8 мм в стандартном исполнении.

Используется, как плинтус для придания законченного вида помещениям отделанным плиткой, керамогранитом, стеновыми панелями и другими отделочными материалами.

Плинтус PZ-1 имеет возможность скрытого монтажа проводки, т.е. может выполнять функцию кабель-канала.

Составной профиль

Наименование	Длина (L), м	Высота (H), мм	Ширина(B), мм	Толщина(S), мм	Вид металла
PZ-1	2,5 / 2,7 / 3,0	40	10	0,8 / 1,0	AISI 304 AISI 430
		60			
		80			
	3,0	100		1,0	латунь медь
		120			
		150			

Возможно нестандартное исполнение под заказ.

Варианты поверхностей и покрытия:

- полированная, сатинированная или матовая
- более 25 видов цветных покрытий
- покраска в цвета палитры RAL

Другие варианты исполнения:

- латунь, медь.

Способ крепления: - на клей.

Стандартная длина - 2700мм.

Маркировка

Для заказа вы можете составить маркировку профиля нужной вам конфигурации по указанной рядом схеме.

Например: PZ-1-3000x100x10-Black HG_aisi304 будет означать что вы хотите заказать профиль PZ-1 в цвете Black Hairline Gloussy AFP длиной 3,0 метра и высотой 100 мм.



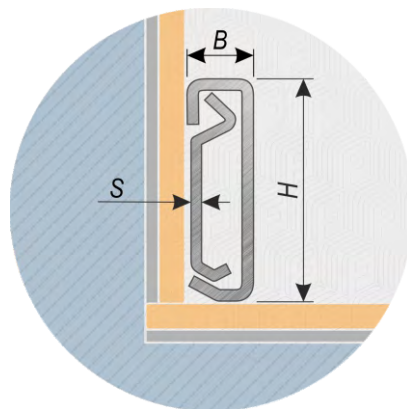

Составной декоративный профиль с защелкивающимся крепежом и прямой верхней планкой под 90° из нержавеющей стали 0,8 мм в стандартном исполнении.

Используется, как плинтус для придания законченного вида помещениям отделанным плиткой, керамогранитом, стеновыми панелями и другими отделочными материалами.

Плинтус PZ-2 имеет возможность скрытого монтажа проводки, т.е. может выполнять функцию кабель-канала.

Составной профиль

Наименование	Длина (L), м	Высота (H), мм	Ширина(B), мм	Толщина(S), мм	Вид металла
PZ-2	2,5 / 2,7 / 3,0	40	10	0,8 / 1,0	AISI 304 AISI 430
		60			
		80			
	3,0	100		1,0	латунь медь
		120			
		150			

Возможно нестандартное исполнение под заказ.

Варианты поверхностей и покрытия:

- полированная, сатинированная или матовая
- более 25 видов цветных покрытий
- покраска в цвета палитры RAL

Другие варианты исполнения:

- латунь, медь.

Способ крепления: - на клей.

Стандартная длина - 2700мм.

Маркировка

Для заказа вы можете составить маркировку профиля нужной вам конфигурации по указанной рядом схеме.

Например: PZ-2-3000x100x10-Black HG_aisi304 будет означать что вы хотите заказать профиль PZ-2 в цвете Black Hairline Gloussy AFP длиной 3,0 метра и высотой 100 мм.



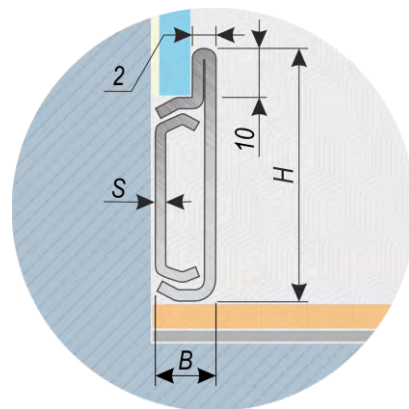
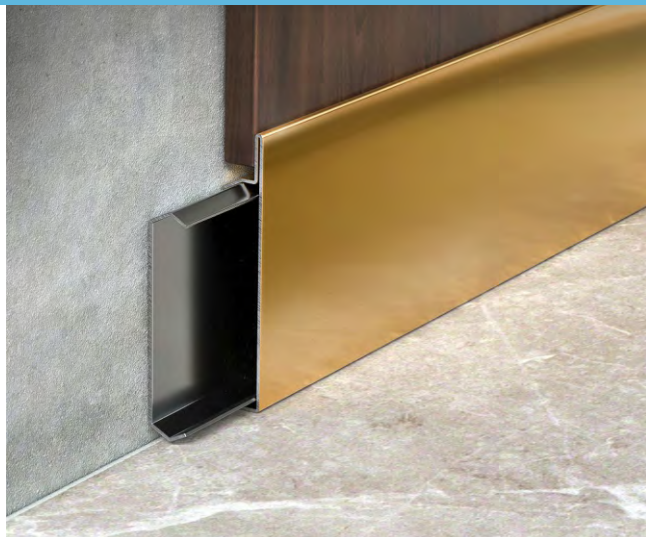

Составной декоративный профиль с защелкивающимся крепежом и полкой под стеновой материал из нержавеющей стали 0,8 мм в стандартном исполнении.

Используется, как плинтус для придания законченного вида помещениям отделанным плиткой, керамогранитом, стеновыми панелями и другими отделочными материалами.

Плинтус PZ-3 имеет возможность скрытого монтажа проводки, т.е. может выполнять функцию кабель-канала.

Составной профиль

Наименование	Длина (L), м	Высота (H), мм	Ширина(B), мм	Толщина(S), мм	Вид металла
PZ-3	2,5 / 2,7 / 3,0	40	10	0,8 / 1,0	AISI 304 AISI 430
		60			
		80			
	3,0	100		1,0	латунь медь
		120			
		150			

Возможно нестандартное исполнение под заказ.

Варианты поверхностей и покрытия:

- полированная, сатинированная или матовая
- более 25 видов цветных покрытий
- покраска в цвета палитры RAL

Другие варианты исполнения:

- латунь, медь.

Способ крепления: - на клей.

Стандартная длина - 2700мм.

Маркировка

Для заказа вы можете составить маркировку профиля нужной вам конфигурации по указанной рядом схеме.

Например: PZ-3-2500x120x10-Black HG_aisi304 будет означать что вы хотите заказать профиль PZ-3 в цвете Black Hairline Gloussy AFP длиной 2,5 метра и высотой 120 мм.



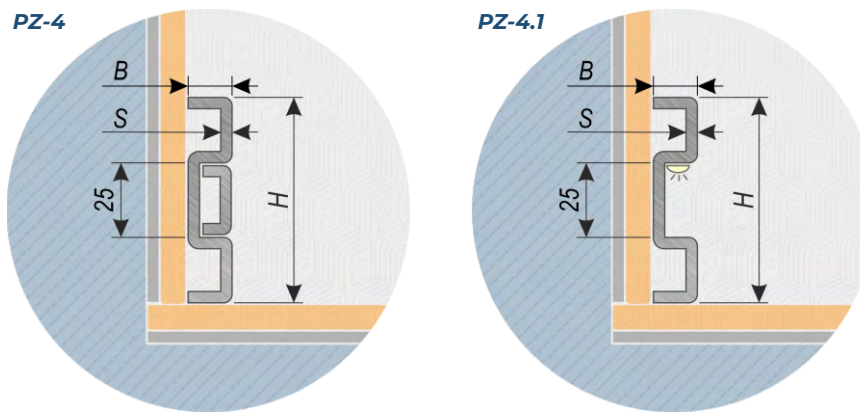
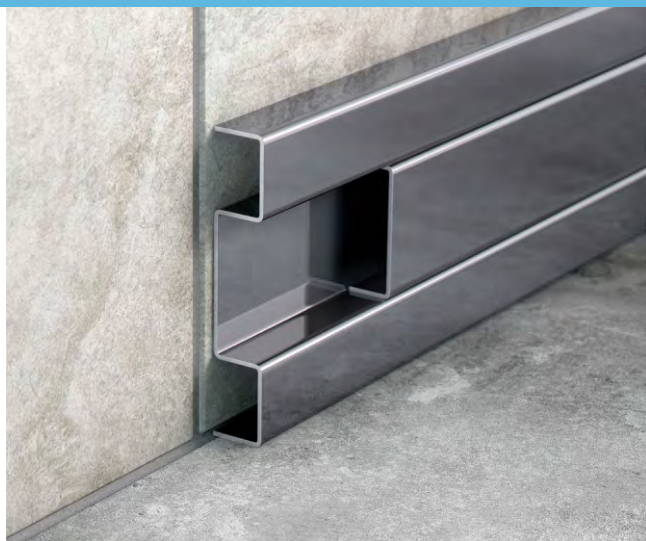

Составной декоративный профиль с защелкивающимся крепежом и полкой под стеновой материал из нержавеющей стали 0,8 мм в стандартном исполнении.

Используется, как плинтус для придания законченного вида помещениям отделанным плиткой, керамогранитом, стеновыми панелями и другими отделочными материалами.

Плинтус PZ-4 имеет возможность скрытого монтажа проводки, т.е. может выполнять функцию кабель-канала (PZ-4) или подсветки (PZ-4.1).

Составной профиль с кабель-каналом

Наименование	Длина (L), м	Высота (H), мм	Ширина(B), мм	Толщина(S), мм	Вид металла
PZ-4 / PZ-4.1	2,5 / 2,7 / 3,0	55	10	0,8 / 1,0	AISI 304 AISI 430
		65			
	3,0	75		1,0	латунь медь
		85			

Варианты поверхностей и покрытия:

- полированная, сатинированная или матовая
- более 25 видов цветных покрытий
- покраска в цвета палитры RAL

Другие варианты исполнения:

- латунь, медь.

Способ крепления: - на клей.

Стандартная длина - 2700мм.

Маркировка

Для заказа вы можете составить маркировку профиля нужной вам конфигурации по указанной рядом схеме.

Например: PZ-4-2700x75x10-Black HG_aisi304 будет означать что вы хотите заказать профиль PZ-4 в цвете Black Hairline Gloussy AFP длиной 2,7 метра и высотой 75 мм.



Возможно нестандартное исполнение под заказ.





PR-1

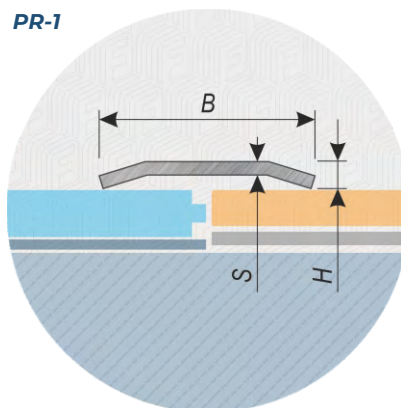

PR-1.1

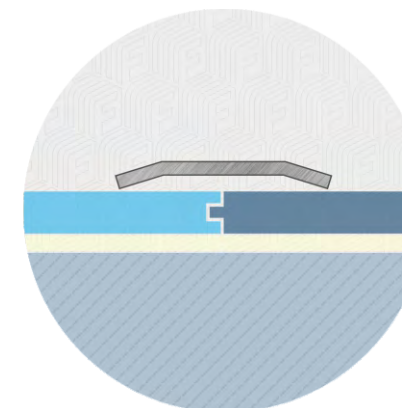
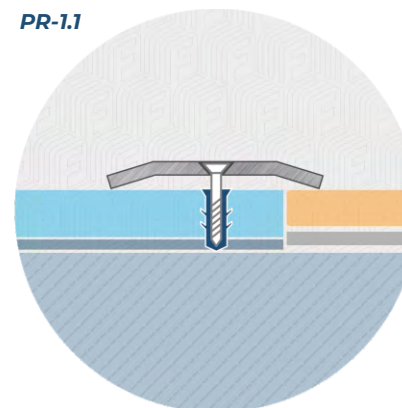

Плоский профиль-порог с ребрами жесткости из нержавеющей стали 1,5 мм в стандартном исполнении. Используется для перекрытия одноуровневых стыков напольного покрытия отделанного плиткой, керамогранитом, деревом и другими материалами.

Внимание! Профиль PR-1.1 аналогичен PR-1, отличается наличием зенкованных отверстий для крепежа саморезами.

Прямой с ребрами жесткости

Наименование	Длина (L), м	Высота (H), мм	Ширина(B), мм	Толщина(S), мм	Вид металла
PR-1 / PR-1.1	2,5 / 2,7 / 3,0	5	30	1,5 / 2,0	AISI 304 AISI 430
			40		
			50		
			60		
			70		
			80		
			90		
			100		

Возможно исполнение длиной 600, 700, 800, 900 мм, под заказ.

Варианты поверхностей и покрытия:

- полированная, сатинированная или матовая
- более 25 видов цветных покрытий
- покраска в цвета палитры RAL

Способ крепления: - на клей или саморезы.

Стандартная длина - 2700мм.

Маркировка

Для заказа вы можете составить маркировку профиля нужной вам конфигурации по указанной рядом схеме. **Например:** PR-1-2700x5x50-Black Grafit S_aisi304 будет означать что вы хотите заказать профиль PR-1 в цвете Black Grafit Satin длиной 2,7 метра и шириной 50 мм.





Полукруглый профиль-порог из нержавеющей стали 1,5 мм в стандартном исполнении.

Используется для перекрытия одноуровневых стыков напольного покрытия, отделанного плиткой, керам-гранитом, деревом и другими материалами.

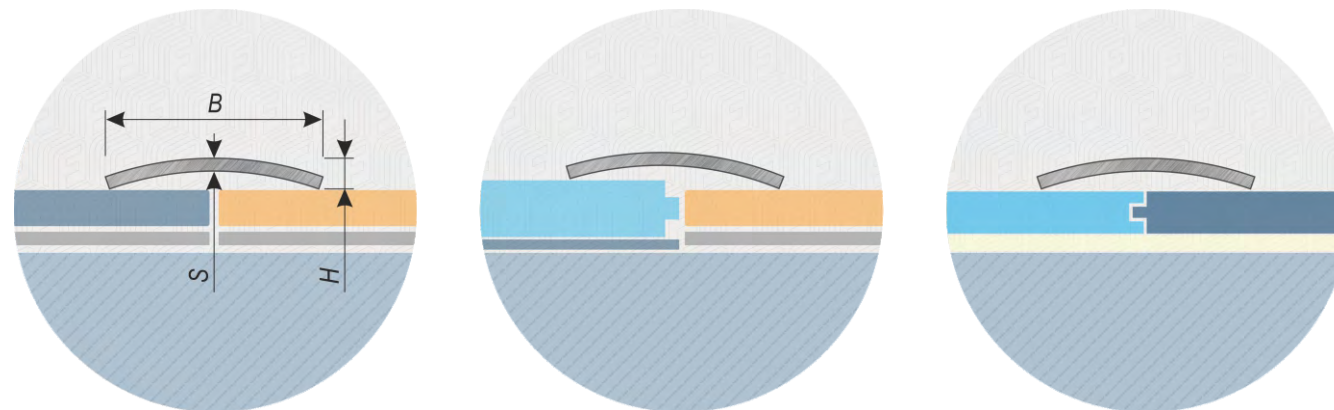

Радиусный

Наименование	Длина (L), м	Высота (H), мм	Ширина(B), мм	Толщина(S), мм	Вид металла
PR-2	2,5 / 2,7 / 3,0	5	30	1,5 / 2,0	AISI 304 AISI 430
			40		
			50		
			60		

Варианты поверхностей и покрытия:

- полированная, сатинированная или матовая
- более 25 видов цветных покрытий
- покраска в цвета палитры RAL

Способ крепления: - на клей.
Стандартная длина - 2700мм.

Маркировка

Для заказа вы можете составить маркировку профиля нужной вам конфигурации по указанной рядом схеме.
Например: PR-2-2500x5x60-Black Grafit S_aisi304 будет означать что вы хотите заказать профиль PR-2 в цвете Black Grafit Satin длиной 2,5 метра и шириной 60 мм.



Возможно исполнение длиной 600, 700, 800, 900 мм, под заказ.





Полукруглый профиль-порог с ребром жесткости из нержавеющей стали 1,5 мм в стандартном исполнении.

Используется для обеспечения плавного перехода и закрытия разноуровневых стыков напольных покрытий, выполненных из плитки, керамогранита, дерева и других материалов.

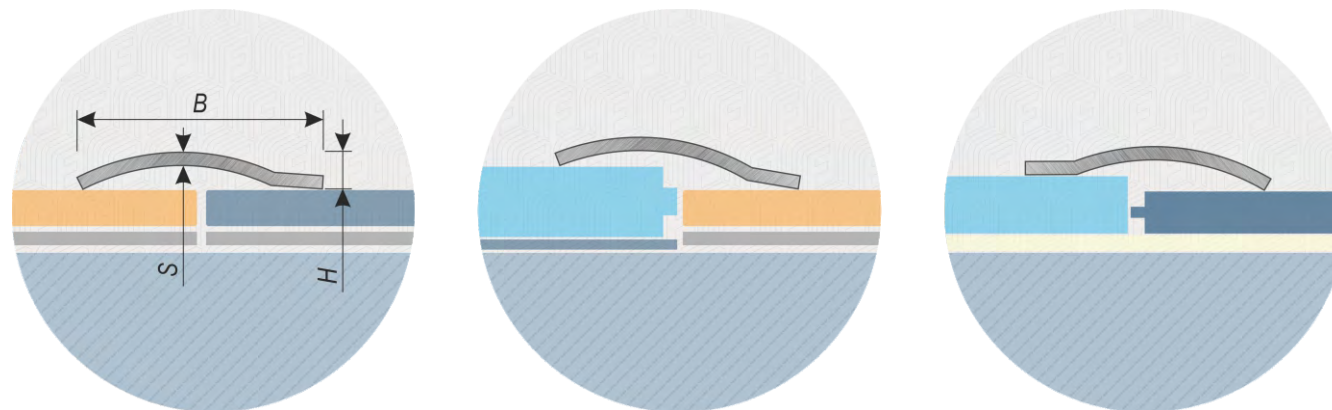

Радиусный с ребром жесткости

Наименование	Длина (L), м	Высота (H), мм	Ширина(B), мм	Толщина(S), мм	Вид металла
PR-3	2,5 / 2,7 / 3,0	5	45	1,5 / 2,0	AISI 304 AISI 430
			55		
			65		

Варианты поверхностей и покрытия:

- полированная, сатинированная или матовая
- более 25 видов цветных покрытий
- покраска в цвета палитры RAL

Способ крепления: – на клей.

Стандартная длина - 2700мм.

Маркировка

Для заказа вы можете составить маркировку профиля нужной вам конфигурации по указанной рядом схеме.

Например: PR-3-2700x5x55-Black Grafit S_aisi304 будет означать что вы хотите заказать профиль PR-3 в цвете Black Grafit Satin длиной 2,7 метра и шириной 55 мм.



Возможно исполнение длиной 600, 700, 800, 900 мм, под заказ.



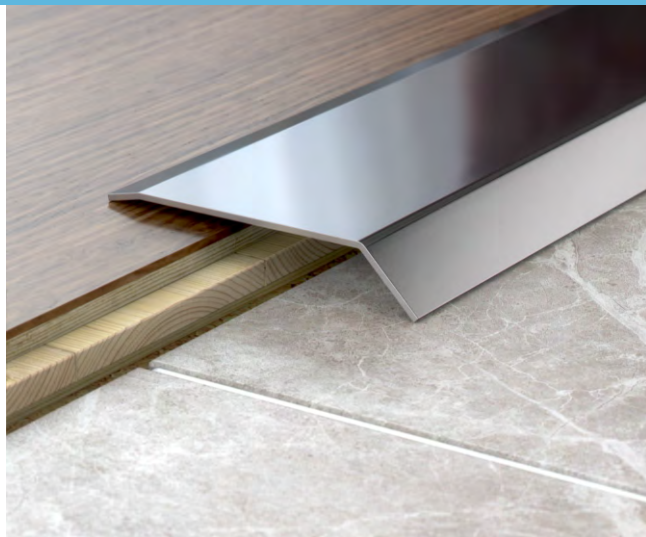

Прямой профиль-порог с ребрами жесткости из нержавеющей стали 1,5 мм в стандартном исполнении.

Используется для обеспечения плавного перехода и закрытия разноуровневых стыков напольных покрытий, выполненных из плитки, керамогранита, дерева и других материалов.

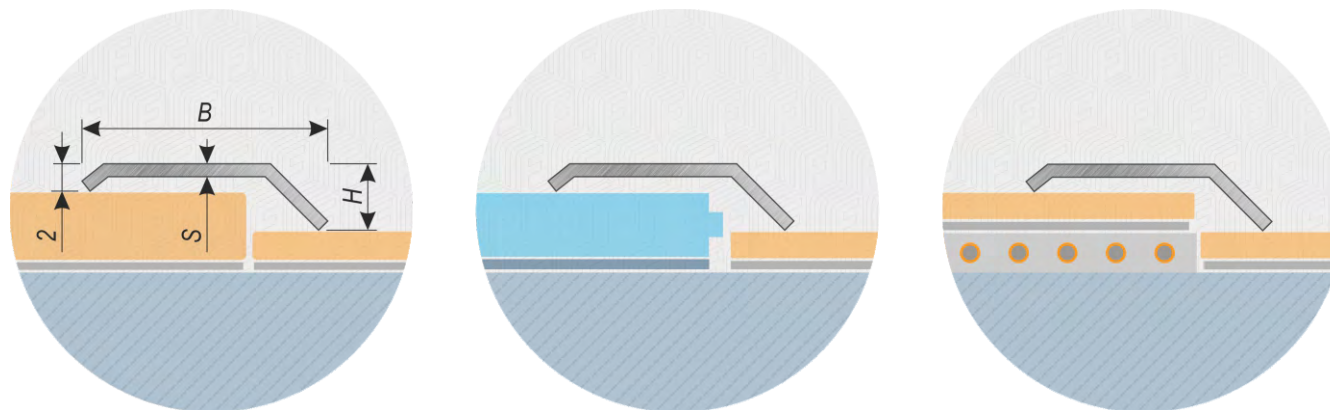

Прямой с ребрами жесткости

Наименование	Длина (L), м	Высота (H), мм	Ширина(B), мм	Толщина(S), мм	Вид металла
PR-4	2,5 / 2,7 / 3,0	12	63	1,5 / 2,0	AISI 304 AISI 430
		15	67		
		20	70		

Варианты поверхностей и покрытия:

- полированная, сатинированная или матовая
- более 25 видов цветных покрытий
- покраска в цвета палитры RAL

Способ крепления: – на клей.

Стандартная длина - 2700мм.

Маркировка

Для заказа вы можете составить маркировку профиля нужной вам конфигурации по указанной рядом схеме.

Например: PR-4-2700x12x63-Black Grafit S_aisi304 будет означать что вы хотите заказать профиль PR-4 в цвете Black Grafit Satin длиной 2,7 метра и шириной 63 мм.



Возможно исполнение длиной 600, 700, 800, 900 мм, под заказ.





Угловой профиль-накладка из нержавеющей стали 0,8 мм в стандартном исполнении для защиты угла ступеней.

Профиль предназначен для защиты кромки ступени, или любого другого углового элемента отделки помещения от износа или механических повреждений.

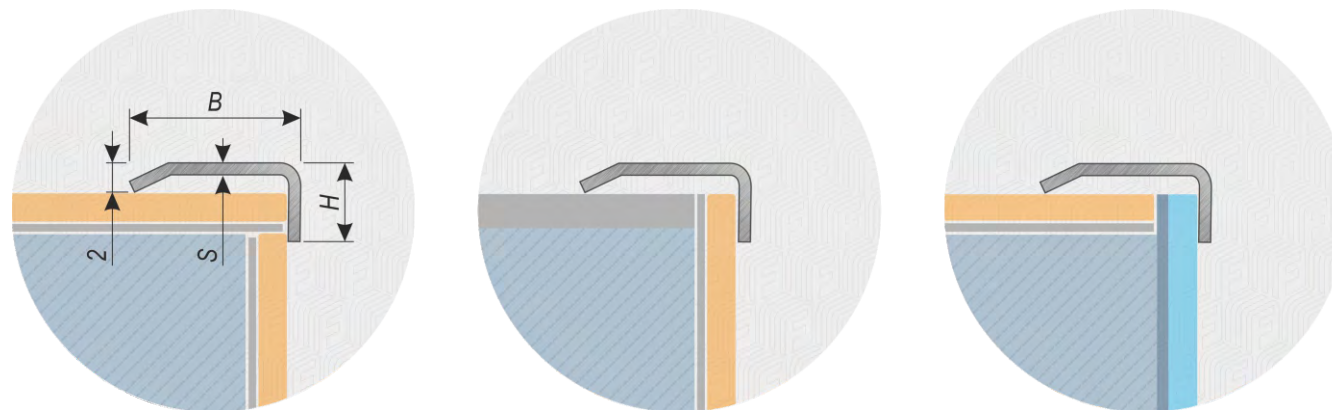

Профиль накладка

Наименование	Длина (L), м	Высота (H), мм	Ширина(B), мм	Толщина(S), мм	Вид металла
PW-1	2,5 / 2,7 / 3,0	8	30	0,8 / 1,0	AISI 304 AISI 430
		10			
		12			
		15			

Варианты поверхностей и покрытия:

- полированная, сатинированная или матовая
- более 25 видов цветных покрытий
- покраска в цвета палитры RAL

Способ крепления: – на клей.

Стандартная длина - 2700мм.

Маркировка

Для заказа вы можете составить маркировку профиля нужной вам конфигурации по указанной рядом схеме.

Например: PW-1-2500x12x30-Grey S_aisi304 будет означать что вы хотите заказать профиль PW-1 в цвете Grey Satin Matt AFP длиной 2,5 метра и шириной 30 мм.



Возможно нестандартное исполнение под заказ.





Угловой профиль-накладка из нержавеющей стали 0,8 мм в стандартном исполнении, с ребрами жесткости, для защиты угла ступеней.

Профиль предназначен для защиты кромки ступени, либо любого другого углового элемента отделки помещения от износа или механических повреждений.

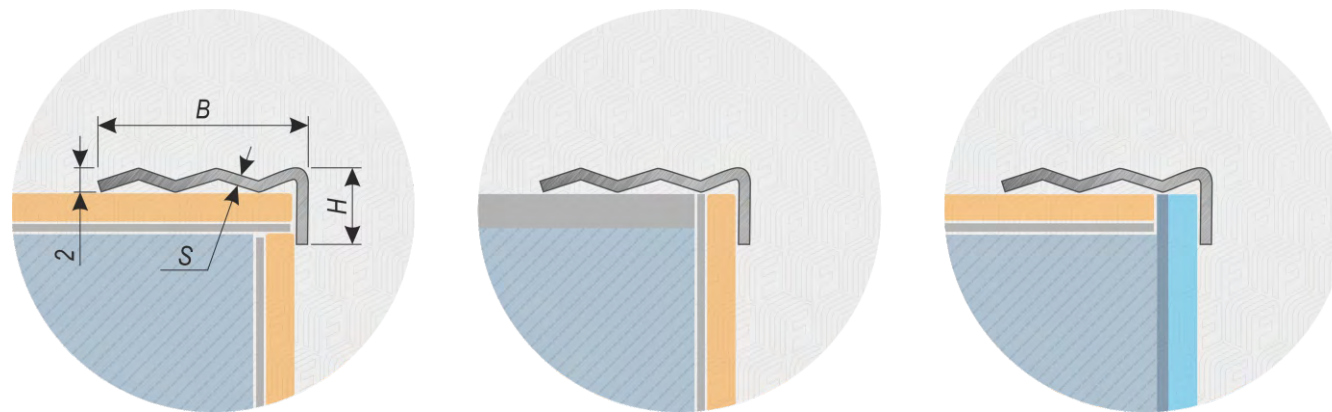

Профиль накладка с ребрами жесткости

Наименование	Длина (L), м	Высота (H), мм	Ширина(B), мм	Толщина(S), мм	Вид металла
PW-2	2,5 / 2,7 / 3,0	8	40	0,8 / 1,0	AISI 304 AISI 430
		10			
		12			
		15			

Варианты поверхностей и покрытия:

- полированная, сатинированная или матовая
- более 25 видов цветных покрытий
- покраска в цвета палитры RAL

Способ крепления: – на клей.

Стандартная длина - 2700мм.

Маркировка

Для заказа вы можете составить маркировку профиля нужной вам конфигурации по указанной рядом схеме.

Например: PW-2-2700x12x40-Grey S_aisi304 будет означать что вы хотите заказать профиль PW-2 в цвете Grey Satin Matt AFP длиной 2,7 метра и шириной 40 мм.

P-0-0000x0x0-AAA_BBB
 — марка стали
 — цвет и тип поверхности
 — ширина
 — высота
 — длина
 — наименование профиля

Возможно нестандартное исполнение под заказ.





Профиль из нержавеющей стали 0,8 мм в стандартном исполнении с закладной частью под плитку или керамогранит, для защиты угла ступеней.

Профиль предназначен для защиты кромки ступени, либо любого другого углового элемента отделки помещения от износа или механических повреждений.

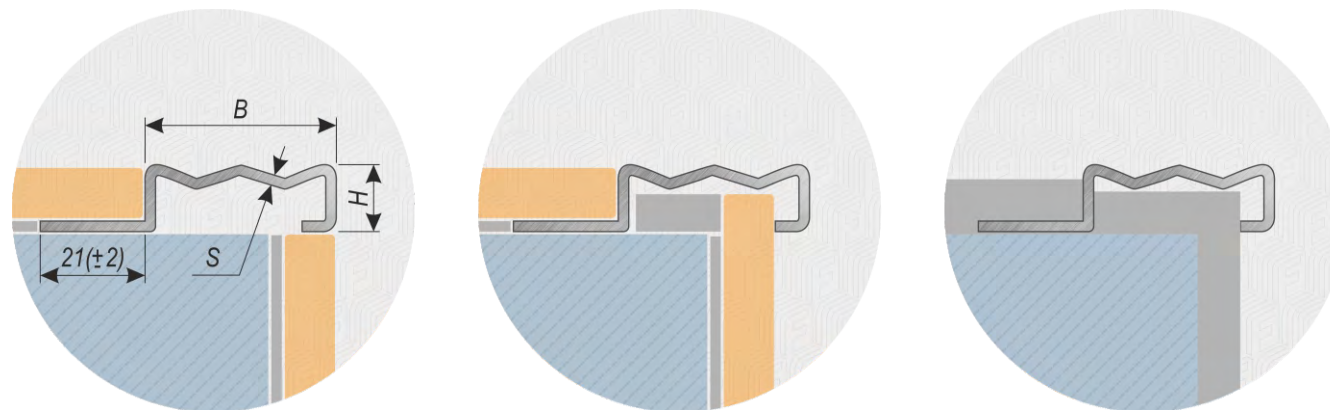

Профиль закладной с ребрами жесткости

Наименование	Длина (L), м	Высота (H), мм	Ширина(B), мм	Толщина(S), мм	Вид металла
PW-3	2,5 / 2,7 / 3,0	10	35	0,8 / 1,0	AISI 304 AISI 430
		12			
		15			

Варианты поверхностей и покрытия:

- полированная, сатинированная или матовая
- более 25 видов цветных покрытий
- покраска в цвета палитры RAL

Способ крепления: – на клей.

Стандартная длина - 2700мм.

Маркировка

Для заказа вы можете составить маркировку профиля нужной вам конфигурации по указанной рядом схеме.

Например: PW-3-3000x15x35-Grey S_aisi304 будет означать что вы хотите заказать профиль PW-3 в цвете Grey Satin Matt AFP длиной 3,0 метра и шириной 35 мм.



Возможно нестандартное исполнение под заказ.





Угловой профиль-накладка из нержавеющей стали 0,8 мм в стандартном исполнении, с ребрами жесткости и скругленным углом, для защиты угла ступеней.

Профиль предназначен для защиты кромки ступени, либо любого другого углового элемента отделки помещения от износа или механических повреждений.

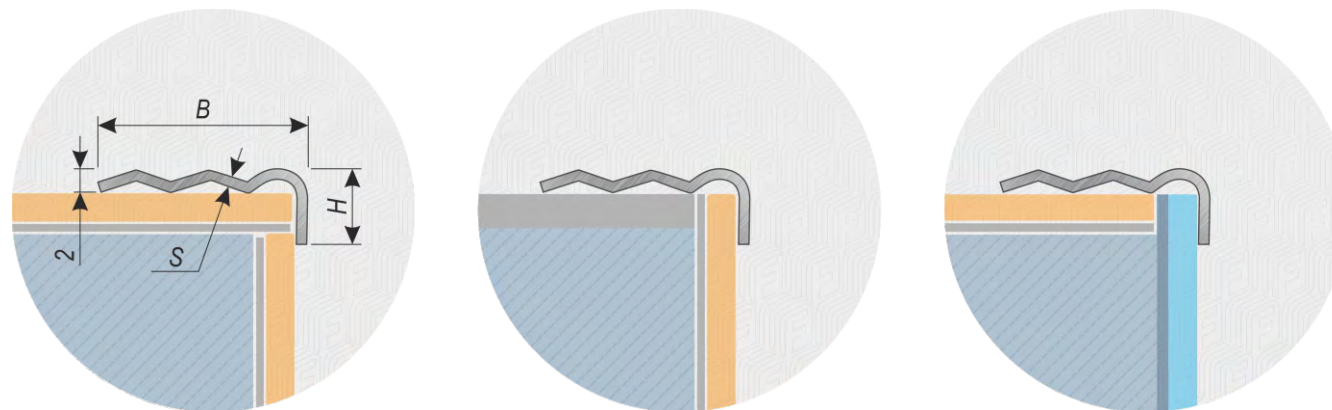

Профиль накладка с ребрами жесткости и скругленным углом

Наименование	Длина (L), м	Высота (H), мм	Ширина(B), мм	Толщина(S), мм	Вид металла
PW-4	2,5 / 2,7 / 3,0	8	40	0,8 / 1,0	AISI 304 AISI 430
		10			
		12			
		15			

Варианты поверхностей и покрытия:

- полированная, сатинированная или матовая
- более 25 видов цветных покрытий
- покраска в цвета палитры RAL

Способ крепления: – на клей.
Стандартная длина - 2700мм.

Маркировка

Для заказа вы можете составить маркировку профиля нужной вам конфигурации по указанной рядом схеме.
Например: PW-4-2500x15x40-Grey S_aisi304 будет означать что вы хотите заказать профиль PW-4 в цвете Grey Satin Matt AFP длиной 2,5 метра и шириной 40 мм.



Возможно нестандартное исполнение под заказ.





Профиль из нержавеющей стали 0,8 мм в стандартном исполнении, с ребрами жесткости, скругленным углом и закладной частью под плитку или керамогранит, для защиты угла ступеней.

Профиль предназначен для защиты кромки ступени, либо любого другого углового элемента отделки помещения от износа или механических повреждений.

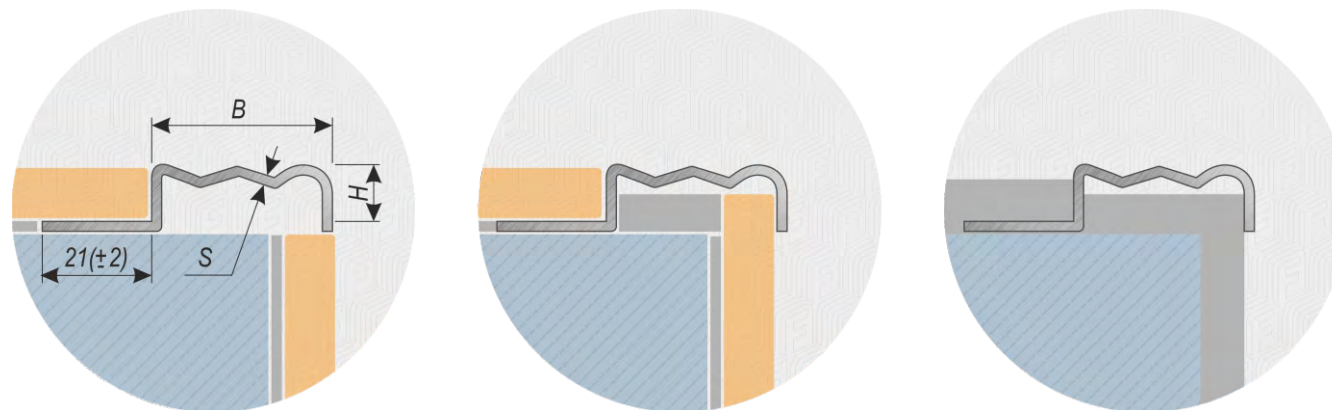

Профиль закладной с ребрами жесткости

Наименование	Длина (L), м	Высота (H), мм	Ширина(B), мм	Толщина(S), мм	Вид металла
PW-5	2,5 / 2,7 / 3,0	10	35	0,8 / 1,0	AISI 304 AISI 430
		12			
		15			

Варианты поверхностей и покрытия:

- полированная, сатинированная или матовая
- более 25 видов цветных покрытий
- покраска в цвета палитры RAL

Способ крепления: – на клей.

Стандартная длина - 2700мм.

Маркировка

Для заказа вы можете составить маркировку профиля нужной вам конфигурации по указанной рядом схеме.

Например: PW-5-2700x10x35-Grey S_aisi304 будет означать что вы хотите заказать профиль PW-5 в цвете Grey Satin Matt AFP длиной 2,7 метра и шириной 35 мм.



Возможно нестандартное исполнение под заказ.





Профиль из нержавеющей стали 0,8 мм в стандартном исполнении, с ребрами жесткости и закладной частью под плитку или керамогранит, для защиты угла ступеней.

Профиль предназначен для защиты кромки ступени, либо любого другого углового элемента отделки помещения от износа или механических повреждений.

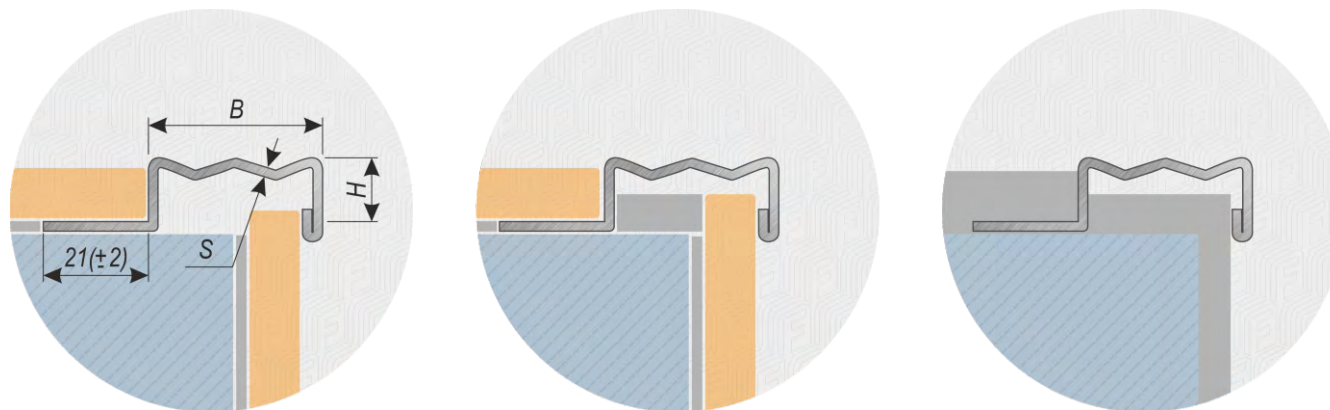

Профиль закладной с ребрами жесткости

Наименование	Длина (L), м	Высота (H), мм	Ширина(B), мм	Толщина(S), мм	Вид металла
PW-6	2,5 / 2,7 / 3,0	8	35	0,8 / 1,0	AISI 304 AISI 430
		10			
		12			
		15			

Варианты поверхностей и покрытия:

- полированная, сатинированная или матовая
- более 25 видов цветных покрытий
- покраска в цвета палитры RAL

Способ крепления: – на клей.

Стандартная длина - 2700мм.

Маркировка

Для заказа вы можете составить маркировку профиля нужной вам конфигурации по указанной рядом схеме.

Например: PW-6-2500x12x35-Grey S_aisi304 будет означать что вы хотите заказать профиль PW-6 в цвете Grey Satin Matt AFP длиной 2,5 метра и шириной 35 мм.



Возможно нестандартное исполнение под заказ.



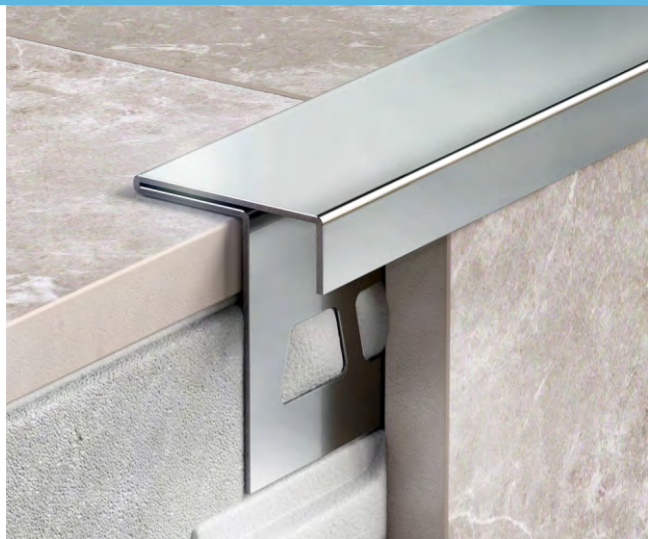

Угловой профиль из нержавеющей стали 0,8 мм в стандартном исполнении с закладной частью под плитку или керамогранит, для защиты угла ступеней.

Профиль предназначен для защиты кромки ступени, либо любого другого углового элемента отделки помещения от износа или механических повреждений.

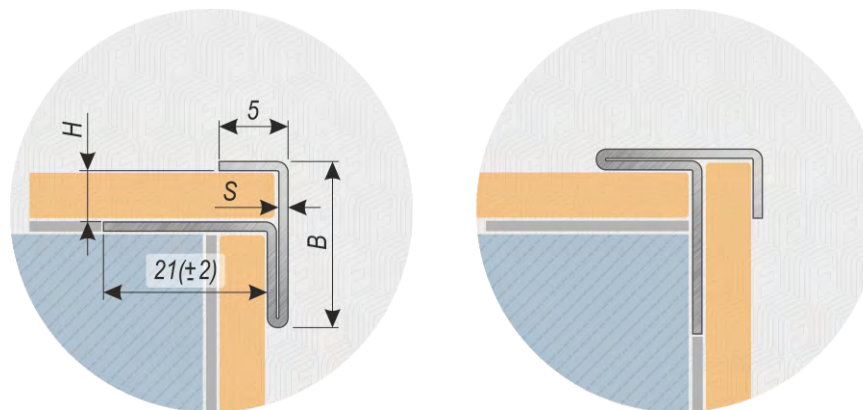

Профиль закладной

Наименование	Длина (L), м	Высота (H), мм	Ширина(B), мм	Толщина(S), мм	Вид металла
PF-1	2,5 / 2,7 / 3,0	8	23	0,8 / 1,0	AISI 304 AISI 430
		10	25		
		12	27		
		15	30		

Варианты поверхностей и покрытия:

- полированная, сатинированная или матовая
- более 25 видов цветных покрытий
- покраска в цвета палитры RAL

Способ крепления: – на клей.

Стандартная длина - 2700мм.

Маркировка

Для заказа вы можете составить маркировку профиля нужной вам конфигурации по указанной рядом схеме.

Например: PF-1-2500x12x35-Grey S_aisi304 будет означать что вы хотите заказать профиль PF-1 в цвете Grey Satin Matt AFP длиной 2,5 метра и шириной 35 мм.

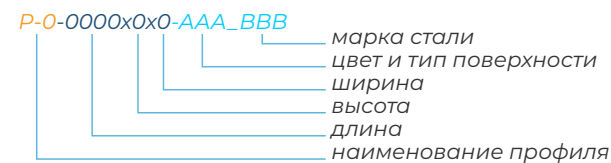

Возможно нестандартное исполнение под заказ.



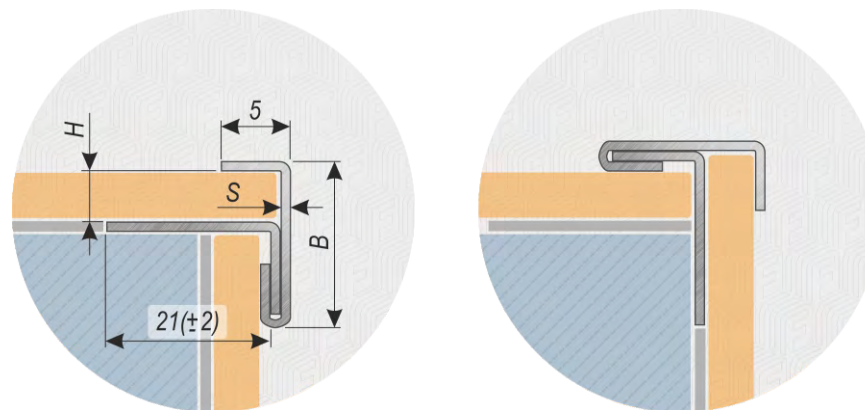
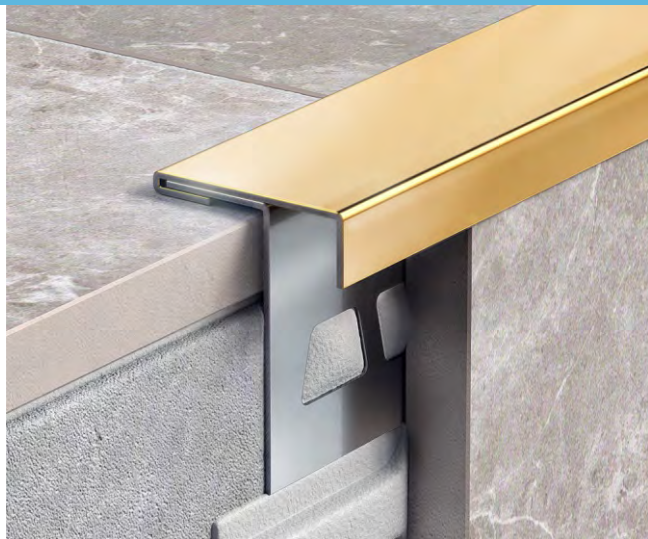

Двухсоставной угловой профиль из нержавеющей стали 0,8 мм в стандартном исполнении с закладной частью под плитку или керамогранит, для защиты угла ступеней.

Профиль предназначен для защиты кромки ступени, либо любого другого углового элемента отделки помещения от износа или механических повреждений.

Профиль закладной составной

Наименование	Длина (L), м	Высота (H), мм	Ширина(B), мм	Толщина(S), мм	Вид металла
PF-2	2,5 / 2,7 / 3,0	8	23	0,8 / 1,0	AISI 304 AISI 430
		10	25		
		12	27		
		15	30		

Варианты поверхностей и покрытия:

- полированная, сатинированная или матовая
- более 25 видов цветных покрытий
- покраска в цвета палитры RAL

Способ крепления: – на клей.

Стандартная длина - 2700мм.

Маркировка

Для заказа вы можете составить маркировку профиля нужной вам конфигурации по указанной рядом схеме.

Например: PF-2-2500x12x35-Grey S_aisi304 будет означать что вы хотите заказать профиль PF-2 в цвете Grey Satin Matt AFP длиной 2,5 метра и шириной 35 мм.



Возможно нестандартное исполнение под заказ.



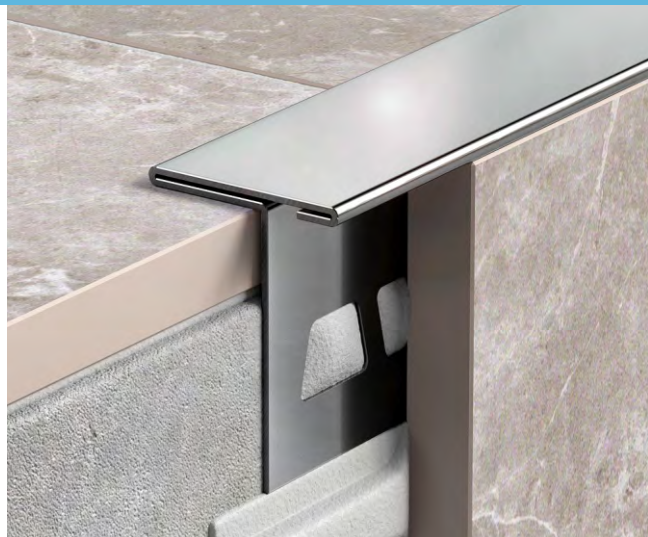

T-образный угловой профиль из нержавеющей стали 0,8 мм в стандартном исполнении с закладной частью под плитку или керамогранит, для защиты угла ступеней.

Профиль предназначен для защиты кромки ступени, либо любого другого углового элемента отделки помещения от износа или механических повреждений.

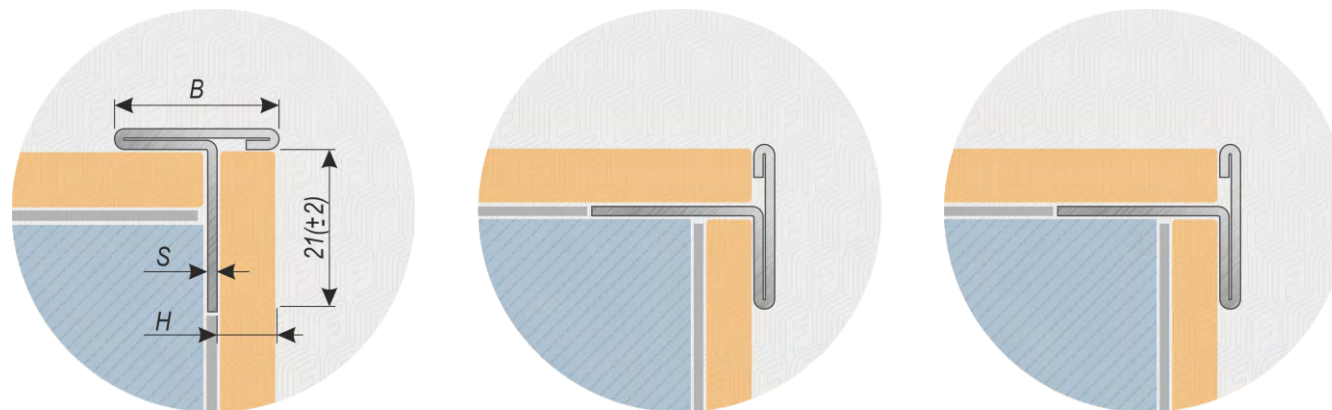

Профиль закладной

Наименование	Длина (L), м	Высота (H), мм	Ширина(B), мм	Толщина(S), мм	Вид металла
PF-3	2,5 / 2,7 / 3,0	8	23	0,8 / 1,0	AISI 304 AISI 430
		10	25		
		12	27		
		15	30		

Варианты поверхностей и покрытия:

- полированная, сатинированная или матовая
- более 25 видов цветных покрытий
- покраска в цвета палитры RAL

Способ крепления: – на клей.

Стандартная длина - 2700мм.

Маркировка

Для заказа вы можете составить маркировку профиля нужной вам конфигурации по указанной рядом схеме.

Например: PF-3-2500x12x35-Grey S_aisi304 будет означать что вы хотите заказать профиль PF-3 в цвете Grey Satin Matt AFP длиной 2,5 метра и шириной 35 мм.

P-0-0000x0x0-AAA_BBB
 — марка стали
 — цвет и тип поверхности
 — ширина
 — высота
 — длина
 — наименование профиля

Возможно нестандартное исполнение под заказ.





Цельнометаллический сварной профиль из нержавеющей стали в стандартном исполнении с закладными частями под плитку или керамогранит, для защиты угла ступеней.

Профиль предназначен для защиты кромки ступени, либо любого другого углового элемента отделки помещения от износа или механических повреждений.

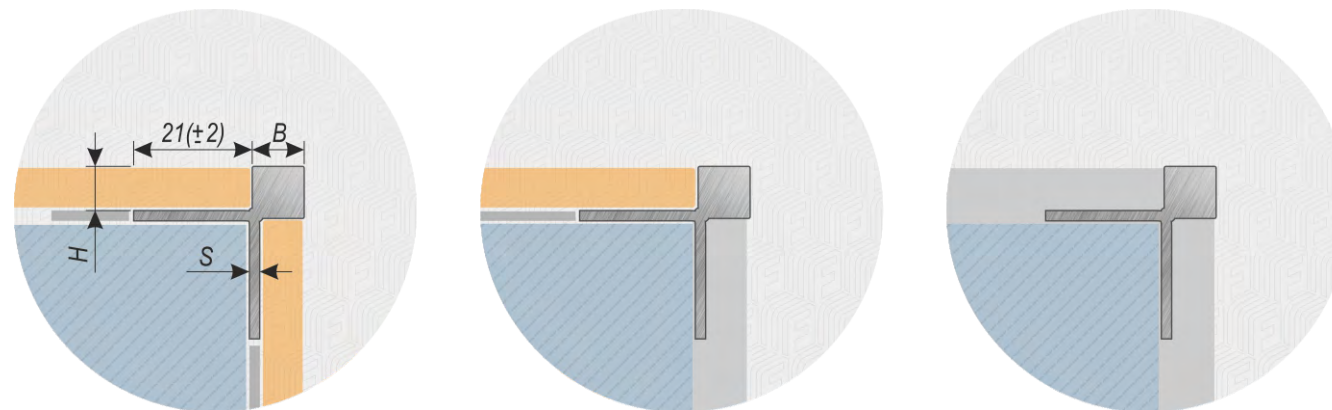

Профиль закладной составной

Наименование	Длина (L), м	Высота (H), мм	Ширина(B), мм	Толщина(S), мм	Вид металла
PY-5	2,5 / 2,7 / 3,0	8	8	0,8 / 1,0	AISI 304 AISI 430
		10	10		
		12	12		
		15	15		

Варианты поверхностей и покрытия:

- полированная, сатинированная или матовая
- более 25 видов цветных покрытий
- покраска в цвета палитры RAL

Способ крепления: - на клей.

Стандартная длина - 2700мм.

Маркировка

Для заказа вы можете составить маркировку профиля нужной вам конфигурации по указанной рядом схеме.

Например: PY-5-2700x10x10-Grey S_aisi304 будет означать что вы хотите заказать профиль PY-5 в цвете Grey Satin Matt AFP длиной 2,7 метра и шириной видимой части 10 мм.

P-0-0000x0x0-AAA_BBB
 — марка стали
 — цвет и тип поверхности
 — ширина
 — высота
 — длина
 — наименование профиля

Возможно нестандартное исполнение под заказ.



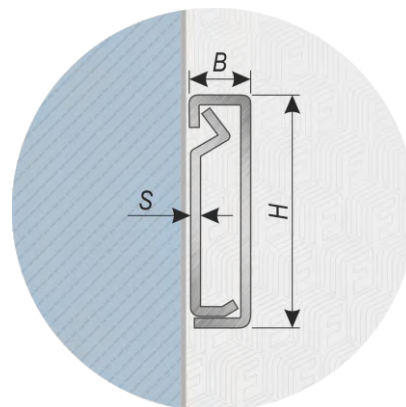

Цельнометаллический сварной профиль из нержавеющей стали в стандартном исполнении с закладными частями под плитку или керамогранит, для защиты угла ступеней.

Профиль предназначен для защиты кромки ступени, либо любого другого углового элемента отделки помещения от износа или механических повреждений.

Профиль составной

Наименование	Длина (L), м	Высота (H), мм	Ширина(B), мм	Толщина(S), мм	Вид металла
ОН-1	2,5 / 2,7 / 3,0	100	50	1,5 / 2,0	AISI 304 AISI 430
		120			
		150			
		170			

Варианты поверхностей и покрытия:

- полированная, сатинированная или матовая
- более 25 видов цветных покрытий
- покраска в цвета палитры RAL

Способ крепления: – на клей.

Стандартная длина - 2500мм.

Маркировка

Для заказа вы можете составить маркировку профиля нужной вам конфигурации по указанной рядом схеме.

Например: ОН-1-2500x100x50-Grey S_aisi304 будет означать что вы хотите заказать профиль ОН-1 в цвете Grey Satin Matt AFP длиной 2,5 метра и высотой 100 мм.

Возможно нестандартное исполнение под заказ.



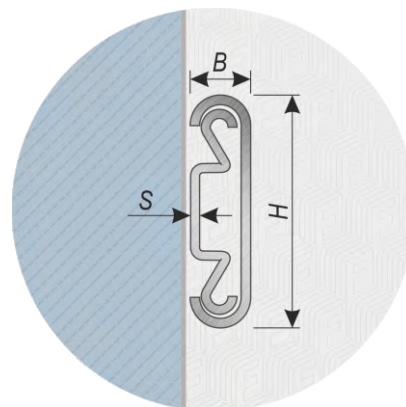

Цельнометаллический сварной профиль из нержавеющей стали в стандартном исполнении с закладными частями под плитку или керамогранит, для защиты угла ступеней.

Профиль предназначен для защиты кромки ступени, либо любого другого углового элемента отделки помещения от износа или механических повреждений.

Профиль составной

Наименование	Длина (L), м	Высота (H), мм	Ширина(B), мм	Толщина(S), мм	Вид металла
ОН-2	2,5 / 2,7 / 3,0	100	50	1,5 / 2,0	AISI 304 AISI 430
		120			
		150			
		170			

Варианты поверхностей и покрытия:

- полированная, сатинированная или матовая
- более 25 видов цветных покрытий
- покраска в цвета палитры RAL

Способ крепления: – на клей.

Стандартная длина - 2500мм.

Маркировка

Для заказа вы можете составить маркировку профиля нужной вам конфигурации по указанной рядом схеме.

Например: ОН-2-2500x100x50-Grey S_aisi304 будет означать что вы хотите заказать профиль ОН-2 в цвете Grey Satin Matt AFP длиной 2,5 метра и высотой 100 мм.

Возможно нестандартное исполнение под заказ.



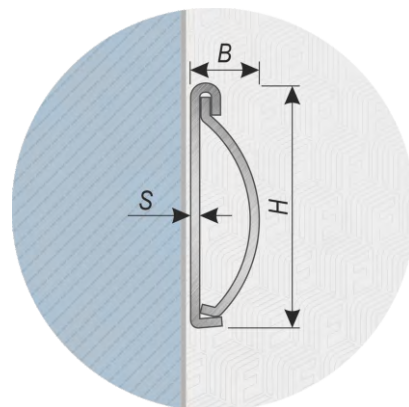
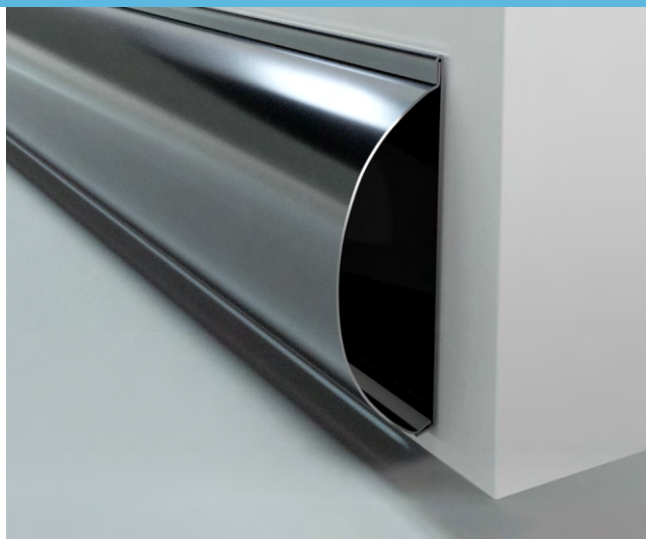

Цельнометаллический сварной профиль из нержавеющей стали в стандартном исполнении с закладными частями под плитку или керамогранит, для защиты угла ступеней.

Профиль предназначен для защиты кромки ступени, либо любого другого углового элемента отделки помещения от износа или механических повреждений.

Профиль составной

Наименование	Длина (L), м	Высота (H), мм	Ширина(B), мм	Толщина(S), мм	Вид металла
ОН-3	2,5 / 2,7 / 3,0	100	50	1,5 / 2,0	AISI 304 AISI 430
		120			
		150			
		170			

Варианты поверхностей и покрытия:

- полированная, сатинированная или матовая
- более 25 видов цветных покрытий
- покраска в цвета палитры RAL

Способ крепления: – на клей.
Стандартная длина - 2500мм.

Маркировка

Для заказа вы можете составить маркировку профиля нужной вам конфигурации по указанной рядом схеме.
Например: ОН-3-2500x100x50-Grey S_aisi304 будет означать что вы хотите заказать профиль ОН-3 в цвете Grey Satin Matt AFP длиной 2,5 метра и высотой 100 мм.

Возможно нестандартное исполнение под заказ.



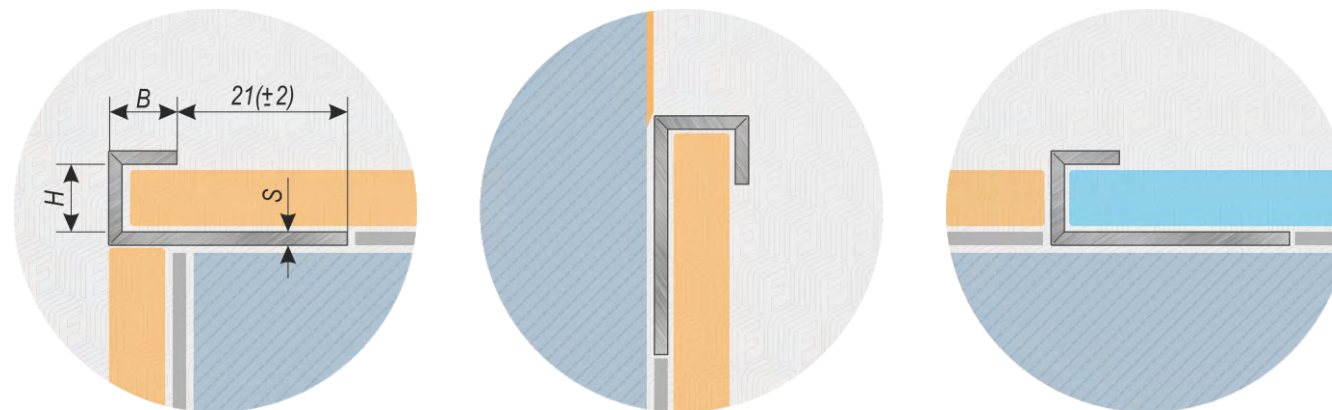
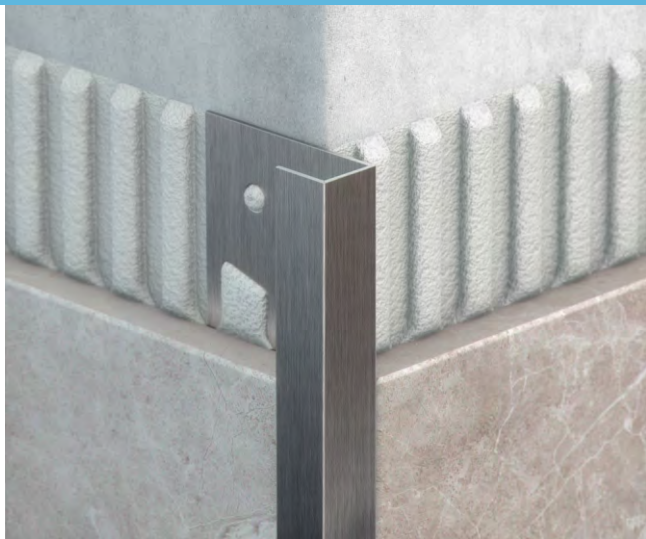

C-образный профиль для кафельной плитки с прямыми, фрезерованными углами (без скругления) из нержавеющей стали 0,8 мм в стандартном исполнении.

Прямой угол образуется путем фрезерования поверхности металла (грувинга) и придает профилю более утонченный вид с четкими гранями.

Используется, как декоративный, закладной элемент при формировании завершения или начала раскладки для кафельной плитки, керамогранита, стеновых панелей, закладной элемент напольных, стеновых или потолочных покрытий.

Выполняет декоративную функцию, закрывая резаные края плитки, защищая их от сколов, выполняет анти-вандалную защиту торца плитки, также может являться закладным, начальным или направляющим профилем для различных отделочных материалов.

Варианты поверхностей и покрытия:

- полированная, сатинированная или матовая
- более 25 видов цветных покрытий
- покраска в цвета палитры RAL

Другие варианты исполнения:

- латунь, медь.

Способ крепления: - на клей.

Стандартная длина - 2700мм.

C-образный профиль

Наименование	Длина (L), м	Высота (H), мм	Ширина(B), мм	Толщина(S), мм	Вид металла
PC-1.GR	2,5 / 2,7 / 3,0	6	6	0,8 / 1,0	AISI 304 AISI 430
		8	8		
		10	10		
	3,0	12	12	1,0	латунь медь
		15	15		

Маркировка

Возможно нестандартное исполнение под заказ.

Для заказа вы можете составить маркировку профиля нужной вам конфигурации по указанной рядом схеме.
Например: PC-1.GR-2500x8x8-Black Grafит S_aisi304 будет означать что вы хотите заказать профиль PC-1.GR в цвете Black Grafit Satin длиной 2,5 метра и шириной полки 8 мм.



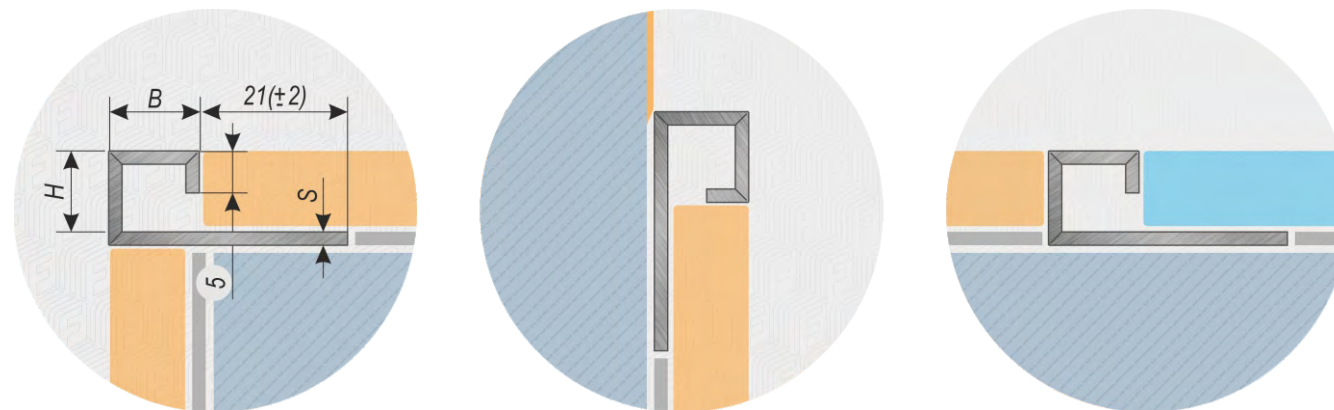
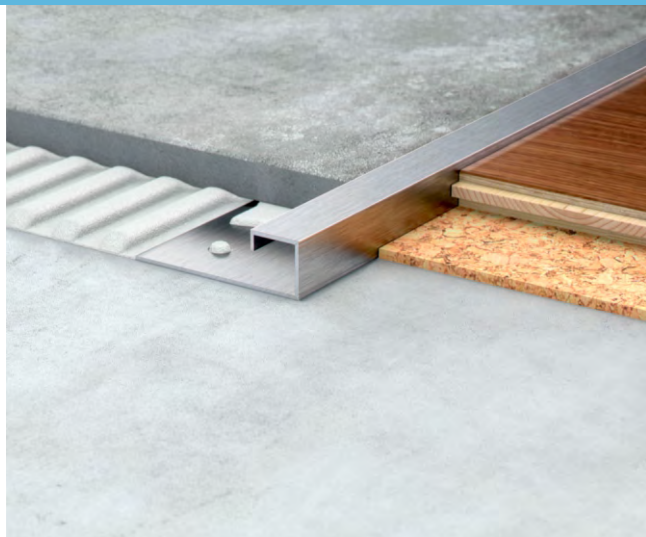

C-образный профиль для кафельной плитки с прямыми, фрезерованными углами (без скругления) из нержавеющей стали 0,8 мм в стандартном исполнении.

Прямой угол образуется путем фрезерования поверхности металла (грувинга) и придает профилю более утонченный вид с четкими гранями.

Используется, как декоративный, закладной элемент при формировании завершения или начала раскладки для кафельной плитки, керамогранита, стеновых панелей, закладной элемент напольных, стеновых или потолочных покрытий.

Выполняет декоративную функцию, закрывая резаные края плитки, защищая их от сколов, выполняет анти-вандалную защиту торца плитки, также может являться закладным, начальным или направляющим профилем для различных отделочных материалов.

C-образный профиль

Наименование	Длина (L), м	Высота (H), мм	Ширина(B), мм	Толщина(S), мм	Вид металла
PC-3.GR	2,5 / 2,7 / 3,0	10	10	0,8 / 1,0	AISI 304 AISI 430
		12	12		
		15	15	1,0	латунь медь

Варианты поверхностей и покрытия:

- полированная, сатинированная или матовая
- более 25 видов цветных покрытий
- покраска в цвета палитры RAL

Другие варианты исполнения:

- латунь, медь.

Способ крепления: - на клей.

Стандартная длина - 2700мм.

Маркировка

Для заказа вы можете составить маркировку профиля нужной вам конфигурации по указанной рядом схеме.

Например: PC-3.GR-2700x10x10-Black H_aisi304 будет означать что вы хотите заказать профиль PC-3.GR в цвете Black Hairlaine Matt AFP длиной 2,7 метра и шириной 10 мм.



Возможно нестандартное исполнение под заказ.



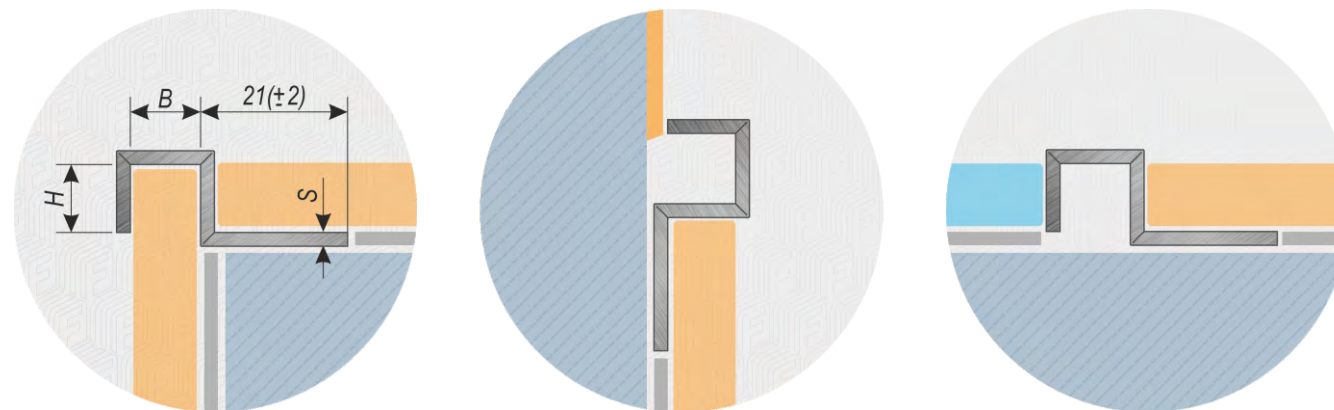
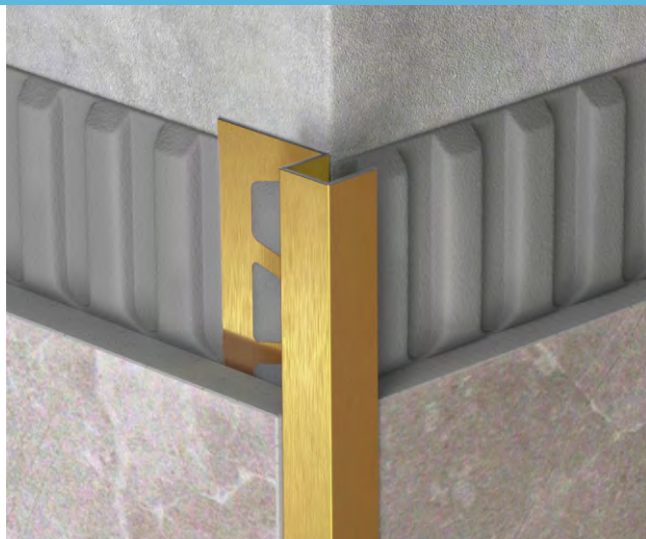

П-образный профиль для кафельной плитки с прямыми, фрезерованными углами (без скругления) из нержавеющей стали 0,8 мм в стандартном исполнении.

Прямой угол образуется путем фрезерования поверхности металла (грувинга) и придает профилю более тонкий вид с четкими гранями.

Используется, как декоративный, закладной элемент при формировании завершения или начала раскладки для кафельной плитки, керамогранита, стеновых панелей, закладной элемент напольных, стеновых или потолочных покрытий.

Выполняет декоративную функцию, закрывая резаные края плитки, защищая их от сколов, выполняет анти-вандальную защиту торца плитки, также может являться закладным, начальным или направляющим профилем для различных отделочных материалов.

Варианты поверхностей и покрытия:

- полированная, сатинированная или матовая
- более 25 видов цветных покрытий
- покраска в цвета палитры RAL

Другие варианты исполнения:

- латунь, медь.

Способ крепления: - на клей.

Стандартная длина - 2700мм.

П-образный профиль

Наименование	Длина (L), м	Высота (H), мм	Ширина(B), мм	Толщина(S), мм	Вид металла
PC-6.GR	2,5 / 2,7 / 3,0	8	8	0,8 / 1,0	AISI 304 AISI 430
		10	10		
	3,0	12	12	1,0	латунь медь
		15	15		

Возможно нестандартное исполнение под заказ.

Маркировка

Для заказа вы можете составить маркировку профиля нужной вам конфигурации по указанной рядом схеме.

Например: PC-6.GR-3000x8x8-Gold SM_aisi304 будет означать что вы хотите заказать профиль PC-6.GR в цвете Gold Mirror 8/16K длиной 3 метра и шириной 8 мм.



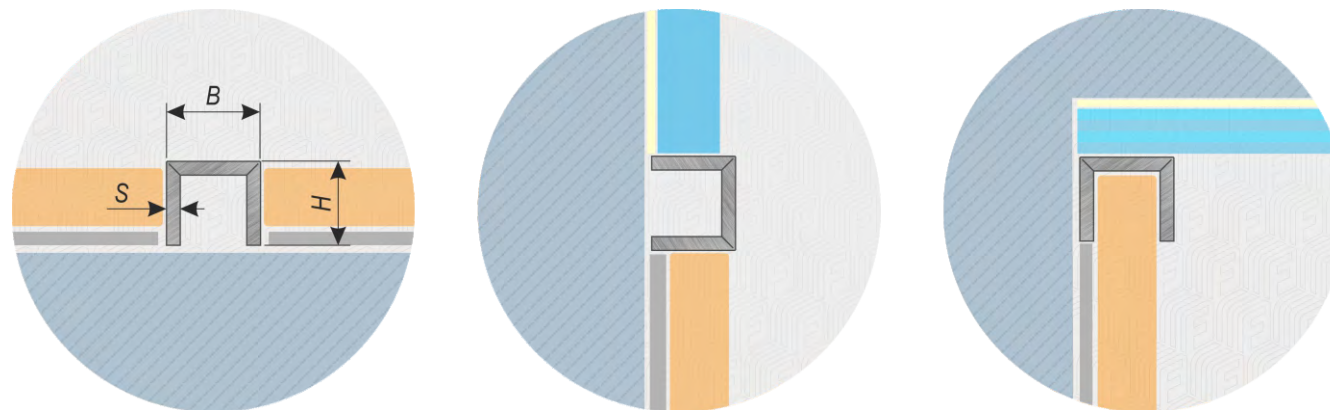
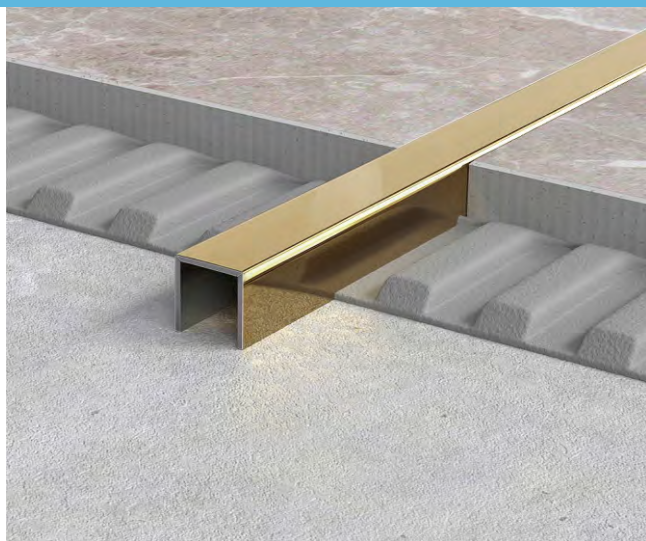

П-образная вставка-раскладка для кафельной плитки с прямыми, фрезерованными углами (без скругления) из нержавеющей стали 0,8 мм в стандартном исполнении.

Прямой угол образуется путем фрезерования поверхности металла (грувинга) и придает профилю более утонченный вид с четкими гранями.

Профиль используется, как декоративная вставка, профильная раскладка для кафельной плитки, керамогранита, стеновых панелей, закладной элемент напольных, стеновых или потолочных покрытий.

Выполняет функцию разделения между различными или однородными материалами, визуально разделяет элементы архитектуры, является закладным, начальным или направляющим профилем для различных отделочных материалов.

П-образный профиль вставка

Наименование	Длина (L), м	Высота (H), мм	Ширина(B), мм	Толщина(S), мм	Вид металла
U-1.GR	2,5 / 2,7 / 3,0	10	10	0,8 / 1,0	AISI 304 AISI 430
		12	12		
	3,0	15	15	1,0	латунь медь
		20	20		

Варианты поверхностей и покрытия:

- полированная, сатинированная или матовая
- более 25 видов цветных покрытий
- покраска в цвета палитры RAL

Другие варианты исполнения:

- латунь, медь.

Способ крепления: - на клей.

Стандартная длина - 2700мм.

Возможно нестандартное исполнение под заказ.

Маркировка

Для заказа вы можете составить маркировку профиля нужной вам конфигурации по указанной рядом схеме.

Например: U-1.GR-2500x10x10-Bronze H_aisi304 будет означать что вы хотите заказать профиль U-1.GR в цвете Bronze Hairline длиной 2,5 метра и шириной видимой части 10 мм.



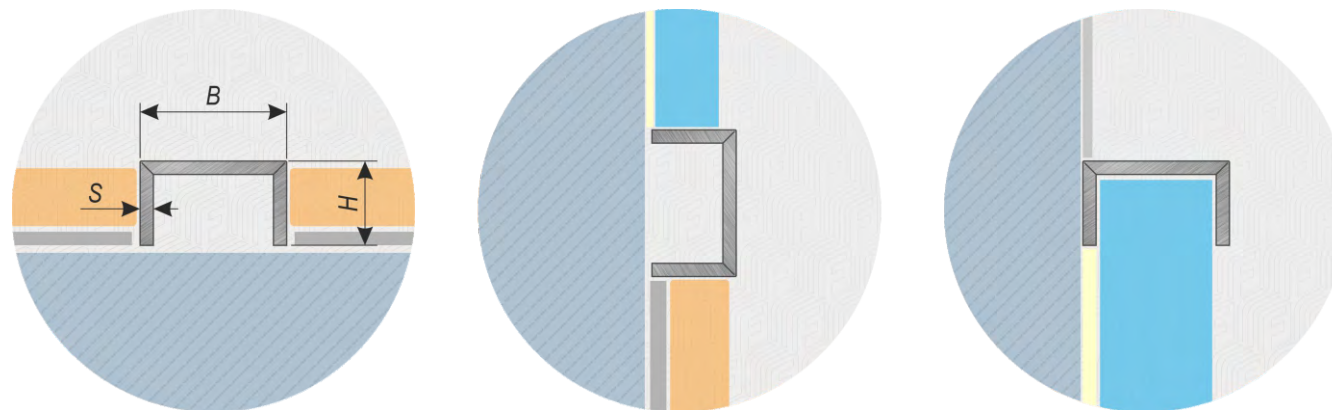
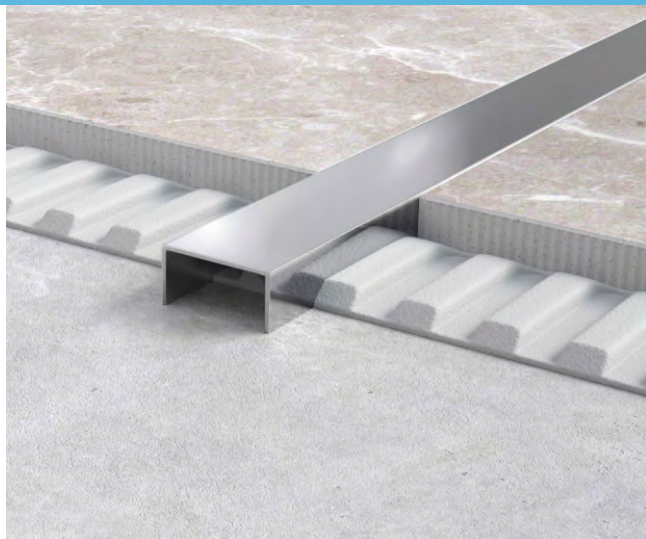

П-образная вставка-раскладка для кафельной плитки с прямыми, фрезерованными углами (без скругления) из нержавеющей стали 0,8 мм в стандартном исполнении.

Прямой угол образуется путем фрезерования поверхности металла (грувинга) и придает профилю более утонченный вид с четкими гранями.

Профиль используется, как декоративная вставка, профильная раскладка для кафельной плитки, керамогранита, стеновых панелей, закладной элемент напольных, стеновых или потолочных покрытий.

Выполняет функцию разделения между различными или однородными материалами, визуальнo разделяет элементы архитектуры, является закладным, начальным или направляющим профилем для различных отделочных материалов.

П-образный профиль вставка

Наименование	Длина (L), м	Высота (H), мм	Ширина(B), мм	Толщина(S), мм	Вид металла
U-2.GR	2,5 / 2,7 / 3,0	6	10	0,8 / 1,0	AISI 304 AISI 430
		8	15		
		10	20		
	3,0	12	25	1,0	латунь медь
		15	30		

Возможно нестандартное исполнение под заказ.

Варианты поверхностей и покрытия:

- полированная, сатинированная или матовая
- более 25 видов цветных покрытий
- покраска в цвета палитры RAL

Другие варианты исполнения:

- латунь, медь.

Способ крепления: - на клей.

Стандартная длина - 2700мм.

Маркировка

Для заказа вы можете составить маркировку профиля нужной вам конфигурации по указанной рядом схеме.

Например: U-2.GR-2500x6x10-Bronze H_aisi304 будет означать что вы хотите заказать профиль U-2.GR в цвете Bronze Hairline длиной 2,5 метра и шириной видимой части 10 мм.



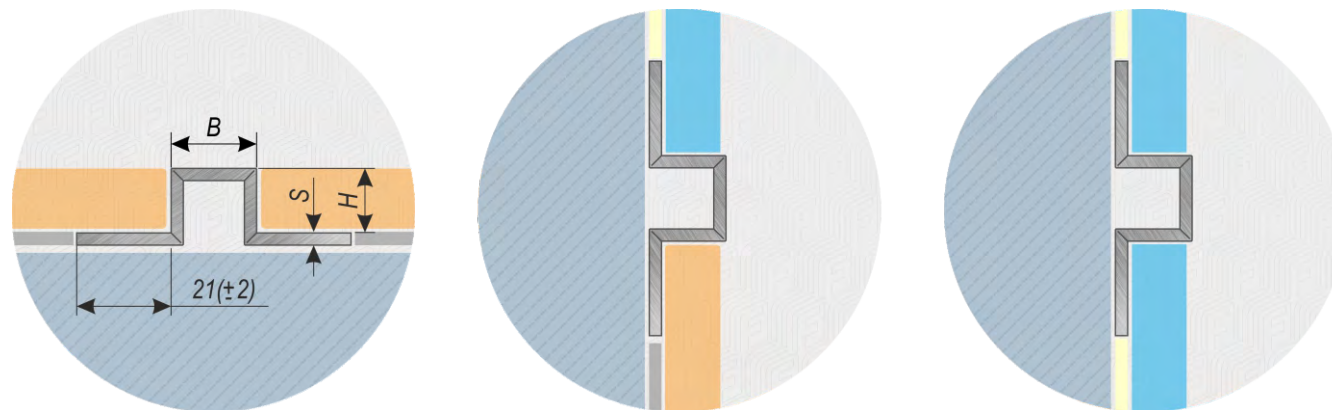
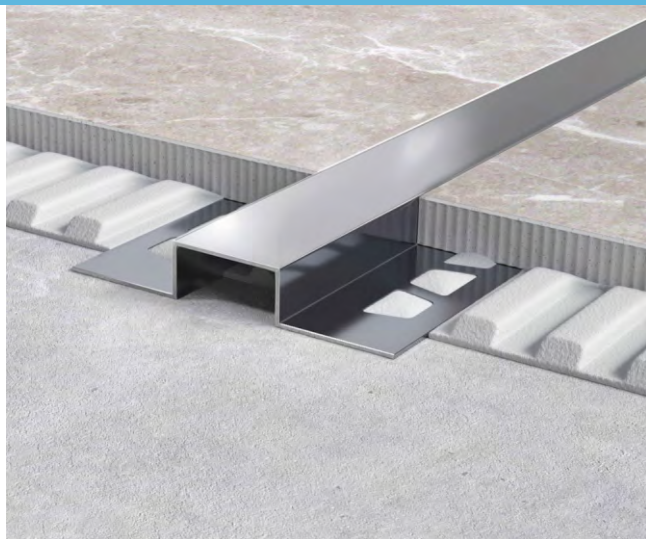

П-образный профиль вставка

П-образная вставка-раскладка с двухсторонней фиксацией под покрытие для кафельной плитки с прямыми, фрезерованными углами (без скругления) из нержавеющей стали 0,8 мм в стандартном исполнении.

Прямой угол образуется путем фрезерования поверхности металла (грувинга) и придает профилю более утонченный вид с четкими гранями.

Профиль используется, как декоративная вставка, профильная раскладка для кафельной плитки, керамогранита, стеновых панелей, закладной элемент напольных, стеновых или потолочных покрытий.

Выполняет функцию разделения между различными или однородными материалами, визуальнo разделяет элементы архитектуры, является закладным, начальным или направляющим профилем для различных отделочных материалов.

Варианты поверхностей и покрытия:

- полированная, сатинированная или матовая
- более 25 видов цветных покрытий
- покраска в цвета палитры RAL

Другие варианты исполнения:

- латунь, медь.

Способ крепления: - на клей.

Стандартная длина - 2700мм.

Наименование	Длина (L), м	Высота (H), мм	Ширина(B), мм	Толщина(S), мм	Вид металла
U-3.GR	2,5 / 2,7 / 3,0	8	15	0,8 / 1,0	AISI 304 AISI 430
		10	20		
	3,0	12	25	1,0	латунь медь
		15	30		

Возможно нестандартное исполнение под заказ.

Маркировка

Для заказа вы можете составить маркировку профиля нужной вам конфигурации по указанной рядом схеме.

Например: U-3.GR-2700x8x15-Bronze H_aisi304 будет означать что вы хотите заказать профиль U-3.GR в цвете Bronze Hairline длиной 2,7 метра и шириной видимой части 15 мм.





Адрес производства и офиса:

Россия, Ленинградская область, Ломоносовский район, дер. Пески,
Складской переулок, дом 6

Телефоны:

+7 (812) 640-08-64, +7 (931) 238-95-81

E-mail:

forming@forming.group

Сайты компании:

forming.group

forming-doors.ru

profdecor.site

золотая-нержавейка.рф